

brilia

Luz
Cambia
Todo

CATÁLOGO 2023

Luz
Muda
Tudo

ÍNDICE

CAPÍTULO CONTEÚDO

01 **A BRILIA**

02 **ENFOCO**

03 **LÂMPADAS**

- 18 DIRECIONAIS
- 24 ILUMINAÇÃO GERAL E DECORATIVA
- 36 TUBULARES E BULBOS

04 **FITAS E DRIVERS**

- 42 FITAS E DRIVERS 12V
- 47 FITAS E DRIVERS 24V
- 50 FITAS PLUG&PLAY
- 53 ACESSÓRIOS
- 56 CONCEITOS E PERGUNTAS FREQUENTES

05 **LUMINÁRIAS**

- 62 SPOTS E TRILHOS
- 68 PERFIS
- 72 DIRECIONAIS
- 76 LINEARES ESPECIAIS
- 80 ARANDELAS - ÁREA ABRIGADA
- 84 BALIZADORES - ÁREA ABRIGADA
- 86 ARANDELAS E BALIZADORES - ÁREA EXTERNA
- 88 EMBUTIDOS DE SOLO E ESPETOS DE JARDIM - ÁREA EXTERNA
- 92 PROJETORES - ÁREA EXTERNA
- 94 PAÍNEIS
- 100 SLIM E HERMÉTICA

06 **LIGHTSENSE**

- 104 TECNOLOGIA INTELIGENTE RGWW WI-FI LED
- 106 CONTROLADORES INTELIGENTES
- 108 DISPOSITIVOS INTELIGENTES

07 **EXTRAS**

- 110 CONCEITOS BÁSICOS DE ILUMINAÇÃO



O PODER TRANSFORMADOR DA LUZ NAS SUAS MÃOS

É nos primeiros raios de sol que o dia começa.

E só termina quando tocamos o interruptor pouco antes de dormir.

A luz nos acompanha em todos os momentos. É capaz de gerar conforto, de ampliar o foco, de aproximar pessoas e de mudar completamente aquilo que enxergamos.

É essa capacidade de transformar experiências que nos move a levar o poder transformador da luz cada vez mais longe.

LUZ MUDA TUDO



Transformar através da luz

A luz transforma o modo como percebemos tudo ao nosso redor. A luz transforma sensações e gera novas experiências. Nosso propósito é levar o poder transformador da luz cada vez mais longe.



Fazer a luz ir mais longe

Desenvolvemos produtos pensados para proporcionar a melhor experiência aos nossos clientes. Investimos nos mais modernos sistemas de gestão e de atendimento para que ele chegue no tempo e do jeito certo em suas mãos.

Iluminar com Qualidade, Durabilidade e Segurança

Com Laboratório próprio, especializado em eletrônica e luminotécnica, e com processos de controle da qualidade técnica e fotométrica, a Brilia oferece soluções em iluminação pensadas e desenvolvidas para atender às necessidades do mercado com segurança, eficiência e em conformidade com as normas vigentes no país.



Crescimento Sustentável

Práticas responsáveis com o negócio, com as pessoas e com a sustentabilidade do planeta nos levaram a alcançar a certificação de Empresa B. Assim, transformamos pelo exemplo.

Goniofotômetro
LAB BRILIA

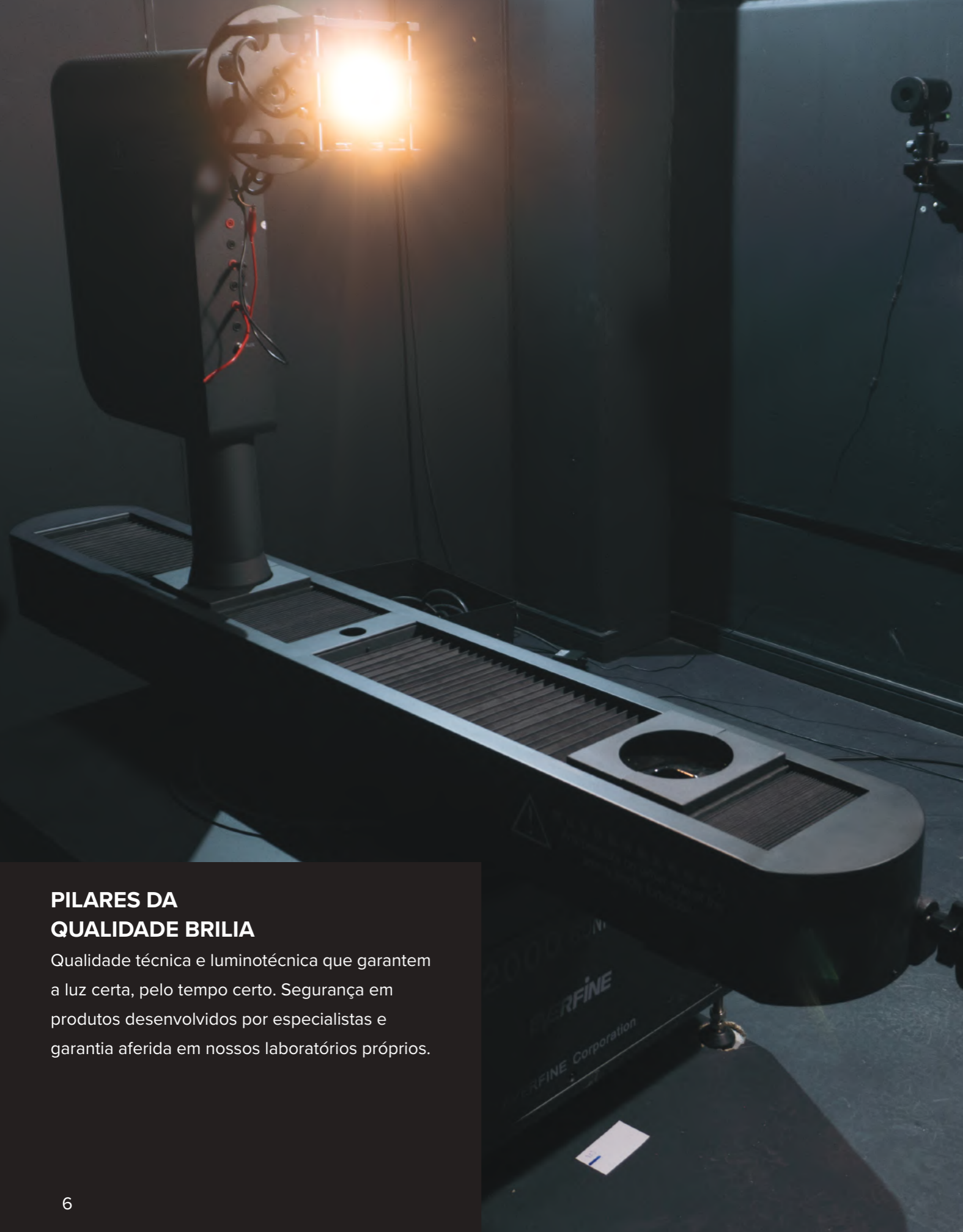

**PILARES DA
QUALIDADE BRILIA**

Qualidade técnica e luminotécnica que garantem a luz certa, pelo tempo certo. Segurança em produtos desenvolvidos por especialistas e garantia aferida em nossos laboratórios próprios.



CD BRILIA

Acesso o QR Code e descubra como as avançadas ferramentas de gestão nos ajudam a levar o poder transformador da luz cada vez mais longe.



enfoco

PERFIS BRILIA

A linha de perfis Brilia evoluiu. Novos modelos chegam ao portfólio



PERSONALIZE SEU PERFIL COMO DESEJAR

APLICAÇÃO



Gesso Drywall



Alvenaria



Madeira

ACABAMENTO



Branco



Prata



Preto

TEMPERATURA DE COR



2.700K
Luz branca quente



3.000K
Luz branca quente



4.000K*
Luz branca neutra

MODELO



Embutir Slim



Embutir com Molas

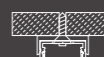

Sobrepor Slim



Sobrepor de Canto



Embutir ou Sobrepor Slim

DIMENSÕES



Personalize na dimensão desejada.

*Consulte disponibilidade



PERFIS INTELIGENTES

Transforme seu perfil convencional em uma Luminária Inteligente de forma simples:

Adicione nosso módulo inteligente WI-FI ao projeto e conecte seu perfil com seu smartphone e com os principais assistentes de voz. Crie cenas, dimerize e acione seu dispositivo inteligente de onde estiver.

Entenda como transformar seu perfil convencional em um perfil inteligente LightSense



Basta instalar o módulo inteligente lightsense entre o driver e o perfil, realizar a configuração pelo app e pronto.



Dimerize utilizando driver comum (sem necessidade de driver dimerizável)



Controle pelo app Brilia



Programa e crie cenas de luz



Ajuste pelo smartwatch



Acione através dos principais assistentes de voz



VOCÊ NO CONTROLE

Seja por voz ou com poucos toques na tela do seu celular, você consegue transformar seu ambiente com a luz de forma rápida e prática

enfoco

CONTROLADORES INTELIGENTES

Simples na aplicação,
tecnológicos na solução.

MINI ACIONADOR 100-240V

Transforme todas lâmpadas e luminárias Brilia convencionais, adicionando o mini acionador.

Transforme também seu interruptor convencional em smart.

APPs compatíveis:



TRANSFORME PRODUTOS CONVENCIONAIS EM PRODUTOS INTELIGENTES



MÓDULO INTELIGENTE 12/24V

Transforme todas as fitas e perfis Brilia convencionais em produtos smart, adicionando o módulo inteligente.

Com o módulo inteligente você também pode dimerizar fitas e perfis sem a necessidade de drivers dimerizáveis.

Assistentes:



enfoco

UM NOVO PADRÃO VISUAL

O novo padrão de embalagens marca a unificação da identidade visual dos produtos Brilia. As famílias de produtos que antes eram divididas em três cores distintas, agora, passam a ser representada pelo amarelo.

Modernas, expressivas e com muita personalidade, a nova geração de embalagens foi pensada para ampliar a percepção e o destaque de marca no ponto de venda e, ao mesmo tempo, transmitir de forma clara as informações técnicas mais relevantes aos revendedores e consumidores. Diferenciais como alto IRC e grades antioscurecidas ganham selos especiais e através do QR é possível conhecer um pouco mais sobre o posicionamento da marca Brilia.



CAPÍTULO 03

LÂMPADAS



Restaurante Vasto 108 Sul Brasília
Lighting Designer: Beatriz Mapurunga
Fotografia: Felipe Petrovsky



**SUPERIORIDADE
EM REPRODUÇÃO
COM IRC > 90**

Aproveite a maior fidelidade
de reprodução em 100% da família
de lâmpadas ARs



Restaurante Vasto 108 Sul Brasília
Lighting Designer: Beatriz Mapurunga
Fotografia: Felipe Petrovsky

LÂMPADAS DIRECIONAIS

DICRÓICA MR11

DICRÓICA MR16

AR70

AR111

PAR20

PAR30

PAR38

Direcione a luz e potencialize a personalidade do seu espaço.

A luz que conduz o olhar, que realça as formas, que transforma o ambiente em um verdadeiro palco onde você solta a imaginação e explora ao máximo a criatividade.

Com a iluminação de destaque é possível criar nuances incríveis, atribuir ênfase a objetos ou superfícies e acentuar a personalidade de cada projeto. Possui efeito simétrico, incluindo diferentes tipos de angulação, ou direcionável, que potencializa a iluminação.



Fabricado em alumínio e polímero sintético.

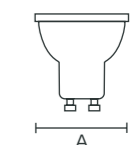

NÃO PERMITE DIMERIZAÇÃO

POTÊNCIA	REFERÊNCIA	TEMP. DE COR	ÂNGULO	TENSÃO	LUMENS	EFICIÊNCIA	FATOR DE POTÊNCIA	DIMENSÕES	CÓD. DE BARRAS
★ 3,5W	307490	● 2.700K	36°	100-240V	210 lm	60 lm/W	≥ 0.39	Ø35mm (A) x 48mm (B)	7908124307490
	308206	● 3.000K	36°	100-240V	210 lm	60 lm/W	≥ 0.39	Ø35mm (A) x 48mm (B)	7908124308206
	307506	● 4.000K	36°	100-240V	210 lm	60 lm/W	≥ 0.39	Ø35mm (A) x 48mm (B)	7908124307506
	307513	● 6.500K	36°	100-240V	210 lm	60 lm/W	≥ 0.39	Ø35mm (A) x 48mm (B)	7908124307513

PERMITE DIMERIZAÇÃO

POTÊNCIA	REFERÊNCIA	TEMP. DE COR	ÂNGULO	TENSÃO	LUMENS	EFICIÊNCIA	FATOR DE POTÊNCIA	DIMENSÕES	CÓD. DE BARRAS
★ 3,5W	307230	● 2.700K	36°	127V	210 lm	60 lm/W	≥ 0.7	Ø35mm (A) x 48mm (B)	7908124307230
	307247	● 2.700K	36°	220V	210 lm	60 lm/W	≥ 0.7	Ø35mm (A) x 48mm (B)	7908124307247



Fabricado em alumínio e polímero sintético.

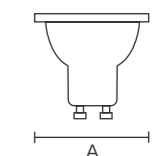
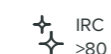

NÃO PERMITE DIMERIZAÇÃO

POTÊNCIA	REFERÊNCIA	TEMP. DE COR	ÂNGULO	TENSÃO	LUMENS	EFICIÊNCIA	FATOR DE POTÊNCIA	DIMENSÕES	CÓD. DE BARRAS
4W	301924	● 2.700K	36°	100-240V	350 lm	87,5 lm/W	≥ 0.4	Ø50mm (A) x 54mm (B)	7908124301924
	308213	● 3.000K	38°	100-240V	350 lm	87,5 lm/W	≥ 0.4	Ø50mm (A) x 54mm (B)	7908124308213
	307537	● 4.000K	36°	100-240V	350 lm	87,5 lm/W	≥ 0.4	Ø50mm (A) x 54mm (B)	7908124307537
	301948	● 6.500K	36°	100-240V	350 lm	87,5 lm/W	≥ 0.4	Ø50mm (A) x 54mm (B)	7908124301948
4,8W	301955	● 2.700K	36°	100-240V	550 lm	114 lm/W	≥ 0.4	Ø50mm (A) x 54mm (B)	7908124301955
	301962	● 4.000K	36°	100-240V	550 lm	114 lm/W	≥ 0.4	Ø50mm (A) x 54mm (B)	7908124301962
★ 7W	308220	● 3.000K	38°	100-240V	525 lm	75 lm/W	≥ 0.7	Ø50mm (A) x 55mm (B)	7908124308220
	307568	● 6.500K	38°	100-240V	525 lm	75 lm/W	≥ 0.7	Ø50mm (A) x 55mm (B)	7908124307568

PERMITE DIMERIZAÇÃO

POTÊNCIA	REFERÊNCIA	TEMP. DE COR	ÂNGULO	TENSÃO	LUMENS	EFICIÊNCIA	FATOR DE POTÊNCIA	DIMENSÕES	CÓD. DE BARRAS
★ 7W	307254	● 2.700K	38°	127V	525 lm	75 lm/W	≥ 0.7	Ø50mm (A) x 55mm (B)	7908124307254
	307261	● 2.700K	38°	220V	525 lm	75 lm/W	≥ 0.7	Ø50mm (A) x 55mm (B)	7908124307261

AR70 12° E 24° GU10 LED COM ALTO IRC



Fabricado em alumínio e polímero sintético.



VIDA ÚTIL
25.000h



TEMP. OPERAÇÃO
-20°C a 40°C

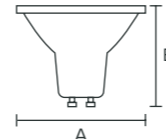

NÃO PERMITE DIMERIZAÇÃO

POTÊNCIA	REFERÊNCIA	TEMP. DE COR	ÂNGULO	TENSÃO	LUMENS	EFICIÊNCIA	FATOR DE POTÊNCIA	DIMENSÕES	CÓD. DE BARRAS
★ 4,8W	303829	● 2.700K	12°	100-240V	300 lm	62,5 lm/W	≥ 0.5	Ø69mm (A) x 70mm (B)	7908124303829
	303164	● 2.700K	24°	100-240V	300 lm	62,5 lm/W	≥ 0.5	Ø69mm (A) x 70mm (B)	7908124303164
	308749	● 3.000K	24°	100-240V	300 lm	62,5 lm/W	≥ 0.5	Ø69mm (A) x 70mm (B)	7908124308749
	303225	● 4.000K	24°	100-240V	300 lm	62,5 lm/W	≥ 0.5	Ø69mm (A) x 70mm (B)	7908124303225

PERMITE DIMERIZAÇÃO

POTÊNCIA	REFERÊNCIA	TEMP. DE COR	ÂNGULO	TENSÃO	LUMENS	EFICIÊNCIA	FATOR DE POTÊNCIA	DIMENSÕES	CÓD. DE BARRAS
★ 4,8W	303188	● 2.700K	12°	100-240V	300 lm	62,5 lm/W	≥ 0.5	Ø70mm (A) x 70mm (B)	7908124303188
	308787	● 2.700K	24°	127V	300 lm	62,5 lm/W	≥ 0.5	Ø69mm (A) x 70mm (B)	7908124308787
	308794	● 2.700K	24°	220V	300 lm	62,5 lm/W	≥ 0.5	Ø69mm (A) x 70mm (B)	7908124308794

AR111 12° E 24° GU10 LED COM ALTO IRC



Fabricado em alumínio e polímero sintético.



VIDA ÚTIL
25.000h



TEMP. OPERAÇÃO
-20°C a 40°C

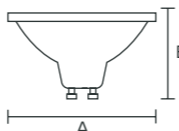

NÃO PERMITE DIMERIZAÇÃO

POTÊNCIA	REFERÊNCIA	TEMP. DE COR	ÂNGULO	TENSÃO	LUMENS	EFICIÊNCIA	FATOR DE POTÊNCIA	DIMENSÕES	CÓD. DE BARRAS
★ 12W	303812	● 2.700K	12°	100-240V	875 lm	72,9 lm/W	≥ 0.7	Ø111mm (A) x 75mm (B)	7908124303812
	303171	● 2.700K	24°	100-240V	875 lm	72,9 lm/W	≥ 0.7	Ø111mm (A) x 75mm (B)	7908124303171
	308756	● 3.000K	24°	100-240V	875 lm	72,9 lm/W	≥ 0.7	Ø111mm (A) x 75mm (B)	7908124308756
	303232	● 4.000K	24°	100-240V	875 lm	72,9 lm/W	≥ 0.7	Ø111mm (A) x 75mm (B)	7908124303232

PERMITE DIMERIZAÇÃO

POTÊNCIA	REFERÊNCIA	TEMP. DE COR	ÂNGULO	TENSÃO	LUMENS	EFICIÊNCIA	FATOR DE POTÊNCIA	DIMENSÕES	CÓD. DE BARRAS
★ 12W	308800	● 2.700K	24°	127V	875 lm	72,9 lm/W	≥ 0.7	Ø111mm (A) x 75mm (B)	7908124308800
	308817	● 2.700K	24°	220V	875 lm	72,9 lm/W	≥ 0.7	Ø111mm (A) x 75mm (B)	7908124308817



Casa do Escritor - João Bergamo



PAR20 E27 LED I 2 ANOS GARANTIA

ARQUIVOS TÉCNICOS



IRC >80

VIDA ÚTIL 25.000h

FREQUÊNCIA 50/60Hz

TEMP. OPERAÇÃO -10°C a 40°C

ÍNDICE DE PROTEÇÃO IP20



Fabricado em alumínio e polímero sintético.

NÃO PERMITE DIMERIZAÇÃO

POTÊNCIA	REFERÊNCIA	TEMP. DE COR	ÂNGULO	TENSÃO	LUMENS	EFICIÊNCIA	FATOR DE POTÊNCIA	DIMENSÕES	CÓD. DE BARRAS
★ 7W	307575	● 2.700K	38°	100-240V	525 lm	75 lm/W	≥ 0.7	Ø63mm (A) x 81mm (B)	7908124307575
	308190	● 3.000K	38°	100-240V	525 lm	75 lm/W	≥ 0.7	Ø63mm (A) x 81mm (B)	7908124308190
	307582	● 4.000K	38°	100-240V	525 lm	75 lm/W	≥ 0.7	Ø63mm (A) x 81mm (B)	7908124307582
	307599	● 6.500K	38°	100-240V	525 lm	75 lm/W	≥ 0.7	Ø63mm (A) x 81mm (B)	7908124307599

PERMITE DIMERIZAÇÃO

POTÊNCIA	REFERÊNCIA	TEMP. DE COR	ÂNGULO	TENSÃO	LUMENS	EFICIÊNCIA	FATOR DE POTÊNCIA	DIMENSÕES	CÓD. DE BARRAS
★ 7W	307278	● 2.700K	38°	127V	525 lm	75 lm/W	≥ 0.7	Ø63mm (A) x 81mm (B)	7908124307278
	307285	● 2.700K	38°	220V	525 lm	75 lm/W	≥ 0.7	Ø63mm (A) x 81mm (B)	7908124307285



PAR30 E27 LED I 2 ANOS GARANTIA

ARQUIVOS TÉCNICOS



IRC >80

VIDA ÚTIL 25.000h

FREQUÊNCIA 50/60Hz

TEMP. OPERAÇÃO -20°C a 40°C

ÍNDICE DE PROTEÇÃO IP20



Fabricado em alumínio e polímero sintético.

NÃO PERMITE DIMERIZAÇÃO

POTÊNCIA	REFERÊNCIA	TEMP. DE COR	ÂNGULO	TENSÃO	LUMENS	EFICIÊNCIA	FATOR DE POTÊNCIA	DIMENSÕES	CÓD. DE BARRAS
8,5W	301535	● 2.700K	25°	100-240V	860 lm	101 lm/W	≥ 0.7	Ø95mm (A) x 90mm (B)	7908124301535
	301542	● 4.000K	25°	100-240V	940 lm	110 lm/W	≥ 0.7	Ø95mm (A) x 90mm (B)	7908124301542
	301559	● 6.500K	25°	100-240V	940 lm	110 lm/W	≥ 0.7	Ø95mm (A) x 90mm (B)	7908124301559
9,8W	308381	● 3.000K	38°	100-240V	700 lm	71 lm/W	≥ 0.7	Ø95mm (A) x 88,7mm (B)	7908124308381

PERMITE DIMERIZAÇÃO

POTÊNCIA	REFERÊNCIA	TEMP. DE COR	ÂNGULO	TENSÃO	LUMENS	EFICIÊNCIA	FATOR DE POTÊNCIA	DIMENSÕES	CÓD. DE BARRAS
★ 9,8W	307292	● 2.700K	38°	127 V	700 lm	71 lm/W	≥ 0.7	Ø96mm (A) x 88,7mm (B)	7908124307292
	307308	● 2.700K	38°	220 V	700 lm	71 lm/W	≥ 0.7	Ø96mm (A) x 88,7mm (B)	7908124307308



PAR38 E27 LED I 2 ANOS GARANTIA

ARQUIVOS TÉCNICOS



IRC >80

VIDA ÚTIL 25.000h

FREQUÊNCIA 50/60Hz

TEMP. OPERAÇÃO -10°C a 40°C

TENSÃO 100-240V

ÍNDICE DE PROTEÇÃO IP20



Fabricado em alumínio e polímero sintético.

NÃO PERMITE DIMERIZAÇÃO

POTÊNCIA	REFERÊNCIA	TEMP. DE COR	ÂNGULO	TENSÃO	LUMENS	EFICIÊNCIA	FATOR DE POTÊNCIA	DIMENSÕES	CÓD. DE BARRAS
9,9W	301566	● 2.700K	25°	100-240V	950 lm	95 lm/W	≥ 0.7	Ø121mm (A) x 121mm (B)	7908124301566
	301580	● 6.500K	25°	100-240V	1000 lm	101 lm/W	≥ 0.7	Ø121mm (A) x 121mm (B)	7908124301580





Hotel Yoo - Arq. Eduardo Becker

- MINI G4 E G9
- MINI GLOBO
- VELA LISA
- G95 BALLOON
- FILAMENTO
- FILAMENTO VINTAGE
- FILAMENTO MILKY
- FILAMENTO DEFLETORA
- FILAMENTO BLACK
- FILAMENTO TWIST
- ASSIMÉTRICA

LÂMPADAS ILUMINAÇÃO GERAL E DECORATIVA

Decore e ilumine ao mesmo tempo com design e personalidade.

A luz compõe o ambiente, dá vida, acolhe, encanta o olhar. Transporta para um universo de sensações, de emoções. Com efeito harmonioso que integra espaços e objetos, na Iluminação Decorativa a luz tem papel protagonista. As lâmpadas e luminárias Brilia imprimem personalidade, charme e sofisticação ao projeto e se transformam em um verdadeiro adorno, como nos modelos Vintage.

MINI G4 LED



Fabricado em alumínio e polímero sintético.



VIDA ÚTIL
15.000h



TEMP. OPERAÇÃO
-20°C a 40°C



ÍNDICE DE PROTEÇÃO
IP20

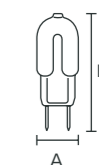

NÃO PERMITE DIMERIZAÇÃO

POTÊNCIA	REFERÊNCIA	TEMP. DE COR	ÂNGULO	LUMENS	EFICIÊNCIA	FATOR DE POTÊNCIA	DIMENSÕES	CÓD. DE BARRAS
1,2W	301115	● ÂMBAR	230°	85 lm	70,8 lm/W	≥ 0.7	12mm (A) x 35mm (B)	7908124301115

COMPATIBILIDADE ENTRE DRIVERS E LÂMPADAS G4 LED

DRIVERS	12W-12VDC	18W-12VDC	30W-12VDC	45W-12VDC	50W-12VDC
QNT. G4 LED	ATÉ 6 UNID.	ATÉ 9 UNID.	ATÉ 16 UNID.	ATÉ 24 UNID.	ATÉ 26 UNID.

MINI G9 LED



Fabricado em alumínio e polímero sintético.



VIDA ÚTIL
20.000h



TEMP. OPERAÇÃO
-20°C a 40°C

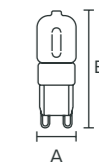

NÃO PERMITE DIMERIZAÇÃO

POTÊNCIA	REFERÊNCIA	TEMP. DE COR	ÂNGULO	TENSÃO	LUMENS	EFICIÊNCIA	FATOR DE POTÊNCIA	DIMENSÕES	CÓD. DE BARRAS
2,5W	301030	● ÂMBAR	230°	127V	160 lm	64 lm/W	≥ 0.8	16mm (A) x 47mm (B)	7908124301030
	301085	● ÂMBAR	230°	220V	180 lm	72 lm/W	≥ 0.8	16mm (A) x 47mm (B)	7908124301085

MINI G9 LED



Fabricado em alumínio e polímero sintético.



VIDA ÚTIL
15.000h



TEMP. OPERAÇÃO
-10°C a 40°C

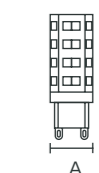

PERMITE DIMERIZAÇÃO

POTÊNCIA	REFERÊNCIA	TEMP. DE COR	ÂNGULO	TENSÃO	LUMENS	EFICIÊNCIA	FATOR DE POTÊNCIA	DIMENSÕES	CÓD. DE BARRAS
★ 3W	306844	● ÂMBAR	230°	127V	250 lm	83 lm/W	≥ 0.5	Ø19mm (A) x 55mm (B)	7908124306844
	306868	● ÂMBAR	230°	220V	250 lm	83 lm/W	≥ 0.5	Ø19mm (A) x 55mm (B)	7908124306868

NÃO PERMITE DIMERIZAÇÃO

POTÊNCIA	REFERÊNCIA	TEMP. DE COR	ÂNGULO	TENSÃO	LUMENS	EFICIÊNCIA	FATOR DE POTÊNCIA	DIMENSÕES	CÓD. DE BARRAS
★ 3,5W	306837	● ÂMBAR	300°	127V	350 lm	114 lm/W	≥ 0.5	Ø19mm (A) x 55mm (B)	7908124306837
	306851	● ÂMBAR	300°	220V	350 lm	114 lm/W	≥ 0.5	Ø19mm (A) x 55mm (B)	7908124306851



MINI GLOBO LED E14 E E27

436011 436059

ARQUIVOS TÉCNICOS

IRC >80

FREQUÊNCIA 50/60Hz

ÍNDICE DE PROTEÇÃO IP20

VIDA ÚTIL 15.000h

TEMP. OPERAÇÃO -20°C a 40°C

Fabricado em alumínio e polímero sintético.

2 ANOS GARANTIA

NÃO PERMITE DIMERIZAÇÃO

POTÊNCIA	REFERÊNCIA	TEMP. DE COR	ÂNGULO	SOQUETE	TENSÃO	LUMENS	EFICIÊNCIA	FATOR DE POTÊNCIA	DIMENSÕES	CÓD. DE BARRAS
3W	436011	2.700K	230°	E14	100-240V	250 lm	83 lm/W	≥ 0.4	Ø45mm (A) x 74mm (B)	7898566436011
	436059	2.700K	230°	E27	100-240V	250 lm	83 lm/W	≥ 0.4	Ø45mm (A) x 74mm (B)	7898566436059



VELA LISA TRANSPARENTE LED E14

300668 304284

ARQUIVOS TÉCNICOS

IRC >80

FREQUÊNCIA 50/60Hz

ÍNDICE DE PROTEÇÃO IP20

VIDA ÚTIL 15.000h

TEMP. OPERAÇÃO -10°C a 40°C

Fabricado em alumínio e polímero sintético.

2 ANOS GARANTIA

NÃO PERMITE DIMERIZAÇÃO

POTÊNCIA	REFERÊNCIA	TEMP. DE COR	ÂNGULO	SOQUETE	TENSÃO	LUMENS	EFICIÊNCIA	FATOR DE POTÊNCIA	DIMENSÕES	CÓD. DE BARRAS
3W	300668	2.700K	230°	E14	100-240V	210 lm	72,9 lm/W	≥ 0.4	Ø35mm (A) x 107mm (B)	7908124300668

PERMITE DIMERIZAÇÃO

POTÊNCIA	REFERÊNCIA	TEMP. DE COR	ÂNGULO	SOQUETE	TENSÃO	LUMENS	EFICIÊNCIA	FATOR DE POTÊNCIA	DIMENSÕES	CÓD. DE BARRAS
4W	304284	2.700K	220°	E14	100-240V	300 lm	72,9 lm/W	≥ 0.4	Ø35mm (A) x 107mm (B)	7908124304284



VELA LISA LEITOSA LED E14 E E27

300675 304277 300699 304291 436035

ARQUIVOS TÉCNICOS

IRC >80

FREQUÊNCIA 50/60Hz

ÍNDICE DE PROTEÇÃO IP20

VIDA ÚTIL 15.000h

TEMP. OPERAÇÃO -10°C a 40°C

Fabricado em alumínio e polímero sintético.

2 ANOS GARANTIA

NÃO PERMITE DIMERIZAÇÃO

POTÊNCIA	REFERÊNCIA	TEMP. DE COR	ÂNGULO	SOQUETE	TENSÃO	LUMENS	EFICIÊNCIA	FATOR DE POTÊNCIA	DIMENSÕES	CÓD. DE BARRAS
2,5W	436035	2.700K	220°	E27	100-240V	250 lm	100 lm/W	≥ 0.7	Ø35mm (A) x 98mm (B)	7898566436035

NÃO PERMITE DIMERIZAÇÃO

POTÊNCIA	REFERÊNCIA	TEMP. DE COR	ÂNGULO	SOQUETE	TENSÃO	LUMENS	EFICIÊNCIA	FATOR DE POTÊNCIA	DIMENSÕES	CÓD. DE BARRAS
3W	300675	2.700K	280°	E14	100-240V	220 lm	73 lm/W	≥ 0.4	Ø35mm (A) x 103mm (B)	7908124300675
	304277	6.500K	220°	E14	100-240V	250 lm	83 lm/W	≥ 0.4	Ø35mm (A) x 103mm (B)	7908124304277

PERMITE DIMERIZAÇÃO

POTÊNCIA	REFERÊNCIA	TEMP. DE COR	ÂNGULO	SOQUETE	TENSÃO	LUMENS	EFICIÊNCIA	FATOR DE POTÊNCIA	DIMENSÕES	CÓD. DE BARRAS
4W	300699	2.700K	220°	E14	100-240V	300 lm	75 lm/W	≥ 0.4	Ø35mm (A) x 103mm (B)	7908124300699
	304291	2.700K	220°	E14	100-240V	300 lm	75 lm/W	≥ 0.4	Ø35mm (A) x 103mm (B)	7908124304291



MINI GLOBO FILAMENTO LED E27

ARQUIVOS TÉCNICOS

IRC >80

FREQUÊNCIA 50/60Hz

ÍNDICE DE PROTEÇÃO IP20

VIDA ÚTIL 15.000h

TEMP. OPERAÇÃO -20°C a 40°C

Fabricado em vidro e alumínio.

2 ANOS GARANTIA

NÃO PERMITE DIMERIZAÇÃO

POTÊNCIA	REFERÊNCIA	TEMP. DE COR	ÂNGULO	TENSÃO	LUMENS	EFICIÊNCIA	FATOR DE POTÊNCIA	DIMENSÕES	CÓD. DE BARRAS
3W	304055	2.700K	280°	100-240V	250 lm	83 lm/W	≥ 0.4	Ø45mm (A) x 78mm (B)	7908124304055



BULBO FILAMENTO LED E27

ARQUIVOS TÉCNICOS

IRC >80

FREQUÊNCIA 50/60Hz

TENSÃO 100 - 240V

VIDA ÚTIL 15.000h

TEMP. OPERAÇÃO -10°C a 40°C

ÍNDICE DE PROTEÇÃO IP20

Fabricado em vidro e alumínio.

2 ANOS GARANTIA

NÃO PERMITE DIMERIZAÇÃO

POTÊNCIA	REFERÊNCIA	TEMP. DE COR	ÂNGULO	TENSÃO	LUMENS	EFICIÊNCIA	FATOR DE POTÊNCIA	DIMENSÕES	CÓD. DE BARRAS
4,5W	304062	2.700K	280°	100-240V	470 lm	104 lm/W	≥ 0.4	Ø60mm (A) x 104mm (B)	7908124304062

G95 BALLOON FILAMENTO LED E27 I





 IRC >80

 FREQUÊNCIA 50/60Hz

 TENSÃO 100 - 240V

 ÍNDICE DE PROTEÇÃO IP20

 VIDA ÚTIL 15.000h

 TEMP. OPERAÇÃO -20°C a 40°C

 ÍNDICE DE PROTEÇÃO IP20





Fabricado em vidro e alumínio.

 NÃO PERMITE DIMERIZAÇÃO

POTÊNCIA	REFERÊNCIA	TEMP. DE COR	ÂNGULO	TENSÃO	LUMENS	EFICIÊNCIA	FATOR DE POTÊNCIA	DIMENSÕES	CÓD. DE BARRAS
4,5W	304086	● 2.700K	280°	100-240V	470 lm	104 lm/W	≥ 0.4	Ø95mm (A) x 140mm (B)	7908124304086

VELA LISA FILAMENTO VINTAGE LED E14





 IRC >80

 FREQUÊNCIA 50/60Hz

 ÍNDICE DE PROTEÇÃO IP20

 VIDA ÚTIL 15.000h

 TEMP. OPERAÇÃO -20°C a 40°C





Fabricado em vidro e alumínio.
Obs.: Vidro colorido na cor âmbar.

 NÃO PERMITE DIMERIZAÇÃO

POTÊNCIA	REFERÊNCIA	TEMP. DE COR	ÂNGULO	TENSÃO	LUMENS	EFICIÊNCIA	FATOR DE POTÊNCIA	DIMENSÕES	CÓD. DE BARRAS
2,5W	438596	● ÂMBAR	270°	127V	200 lm	80 lm/W	≥ 0.4	Ø35mm (A) x 97mm (B)	7898566438596
	438602	● ÂMBAR	270°	220V	200 lm	80 lm/W	≥ 0.4	Ø35mm (A) x 97mm (B)	7898566438602

VELA CHAMA FILAMENTO VINTAGE LED E14





 IRC >80

 FREQUÊNCIA 50/60Hz

 ÍNDICE DE PROTEÇÃO IP20

 VIDA ÚTIL 15.000h

 TEMP. OPERAÇÃO -20°C a 40°C





Fabricado em vidro e alumínio.
Obs.: Vidro colorido na cor âmbar.

 NÃO PERMITE DIMERIZAÇÃO

POTÊNCIA	REFERÊNCIA	TEMP. DE COR	ÂNGULO	TENSÃO	LUMENS	EFICIÊNCIA	FATOR DE POTÊNCIA	DIMENSÕES	CÓD. DE BARRAS
2,5W	438619	● ÂMBAR	270°	127V	200 lm	80 lm/W	≥ 0.4	Ø35mm (A) x 123mm (B)	7898566438619
	438626	● ÂMBAR	270°	220V	200 lm	80 lm/W	≥ 0.4	Ø35mm (A) x 123mm (B)	7898566438626

MINI GLOBO FILAMENTO VINTAGE LED E27





 IRC >80

 FREQUÊNCIA 50/60Hz

 ÍNDICE DE PROTEÇÃO IP20

 VIDA ÚTIL 15.000h

 TEMP. OPERAÇÃO -20°C a 40°C





Fabricado em vidro e alumínio.
Obs.: Vidro colorido na cor âmbar.

 NÃO PERMITE DIMERIZAÇÃO

POTÊNCIA	REFERÊNCIA	TEMP. DE COR	ÂNGULO	TENSÃO	LUMENS	EFICIÊNCIA	FATOR DE POTÊNCIA	DIMENSÕES	CÓD. DE BARRAS
2,5W	438565	● ÂMBAR	270°	100-240V	200 lm	80 lm/W	≥ 0.4	Ø45mm (A) x 78mm (B)	7898566438565

BULBO FILAMENTO VINTAGE LED E27





 IRC >80

 FREQUÊNCIA 50/60Hz

 ÍNDICE DE PROTEÇÃO IP20

 VIDA ÚTIL 15.000h

 TEMP. OPERAÇÃO -20°C a 40°C





Fabricado em vidro e alumínio.
Obs.: Vidro colorido na cor âmbar.

 NÃO PERMITE DIMERIZAÇÃO

POTÊNCIA	REFERÊNCIA	TEMP. DE COR	ÂNGULO	TENSÃO	LUMENS	EFICIÊNCIA	FATOR DE POTÊNCIA	DIMENSÕES	CÓD. DE BARRAS
2,5W	438572	● ÂMBAR	270°	100-240V	200 lm	80 lm/W	≥ 0.4	Ø60mm (A) x 104mm (B)	7898566438572

ST64 FILAMENTO VINTAGE LED E27





 IRC >80

 FREQUÊNCIA 50/60Hz

 ÍNDICE DE PROTEÇÃO IP20

 VIDA ÚTIL 15.000h

 TEMP. OPERAÇÃO -20°C a 40°C





Fabricado em vidro e alumínio.
Obs.: Vidro colorido na cor âmbar.

 NÃO PERMITE DIMERIZAÇÃO

POTÊNCIA	REFERÊNCIA	TEMP. DE COR	ÂNGULO	TENSÃO	LUMENS	EFICIÊNCIA	FATOR DE POTÊNCIA	DIMENSÕES	CÓD. DE BARRAS
2,5W	438640	● ÂMBAR	270°	100-240V	200 lm	80 lm/W	≥ 0.4	Ø64mm (A) x 140mm (B)	7898566438640

TUBO T30 FILAMENTO VINTAGE LED E27 



Fabricado em vidro e alumínio.
Obs.: Vidro colorido na cor âmbar.

- IRC >80
- FREQUÊNCIA 50/60Hz
- ÍNDICE DE PROTEÇÃO IP20
- VIDA ÚTIL 15.000h
- TEMP. OPERAÇÃO -20°C a 40°C

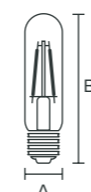

 NÃO PERMITE DIMERIZAÇÃO

POTÊNCIA	REFERÊNCIA	TEMP. DE COR	ÂNGULO	TENSÃO	LUMENS	EFICIÊNCIA	FATOR DE POTÊNCIA	DIMENSÕES	CÓD. DE BARRAS
2,5W	438657	● ÂMBAR	270°	100-240V	200 lm	80 lm/W	≥ 0.4	Ø32mm (A) x 128mm (B)	7898566438657

G95 BALLOON FILAMENTO VINTAGE LED E27 



Fabricado em vidro e alumínio.
Obs.: Vidro colorido na cor âmbar.

- IRC >80
- FREQUÊNCIA 50/60Hz
- ÍNDICE DE PROTEÇÃO IP20
- VIDA ÚTIL 15.000h
- TEMP. OPERAÇÃO -20°C a 40°C

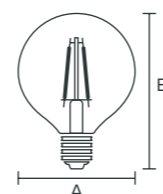

 NÃO PERMITE DIMERIZAÇÃO

POTÊNCIA	REFERÊNCIA	TEMP. DE COR	ÂNGULO	TENSÃO	LUMENS	EFICIÊNCIA	FATOR DE POTÊNCIA	DIMENSÕES	CÓD. DE BARRAS
2,5W	438633	● ÂMBAR	270°	100-240V	200 lm	80 lm/W	≥ 0.4	Ø95mm (A) x 140mm (B)	7898566438633

G125 BALLOON FILAMENTO VINTAGE LED E27 



Fabricado em vidro e alumínio.
Obs.: Vidro colorido na cor âmbar.

- IRC >80
- FREQUÊNCIA 50/60Hz
- ÍNDICE DE PROTEÇÃO IP20
- VIDA ÚTIL 15.000h
- TEMP. OPERAÇÃO -20°C a 40°C

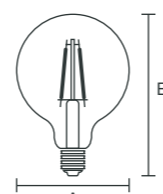

 NÃO PERMITE DIMERIZAÇÃO

POTÊNCIA	REFERÊNCIA	TEMP. DE COR	ÂNGULO	TENSÃO	LUMENS	EFICIÊNCIA	FATOR DE POTÊNCIA	DIMENSÕES	CÓD. DE BARRAS
2,5W	438725	● ÂMBAR	270°	100-240V	200 lm	80 lm/W	≥ 0.4	Ø125mm (A) x 178mm (B)	7898566438725

G95 BALLOON LED E27 



Fabricado em alumínio e polímero sintético.

- IRC >80
- FREQUÊNCIA 50/60Hz
- ÍNDICE DE PROTEÇÃO IP20
- VIDA ÚTIL 15.000h
- TEMP. OPERAÇÃO -20°C a 40°C

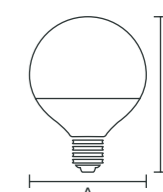

 NÃO PERMITE DIMERIZAÇÃO

POTÊNCIA	REFERÊNCIA	TEMP. DE COR	ÂNGULO	TENSÃO	LUMENS	EFICIÊNCIA	FATOR DE POTÊNCIA	DIMENSÕES	CÓD. DE BARRAS
8W	436714	● 2.700K	220°	100-240V	800 lm	100 lm/W	≥ 0.7	Ø95mm (A) x 128mm (B)	7898566436714



Glass Home - Camila Oliveira

MINI GLOBO FILAMENTO MILKY LED E27



Fabricado em vidro e alumínio.

- IRC >80
- FREQUÊNCIA 50/60Hz
- ÍNDICE DE PROTEÇÃO IP20
- VIDA ÚTIL 15.000h
- TEMP. OPERAÇÃO -20°C a 40°C

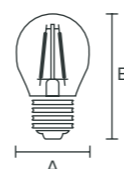

NÃO PERMITE DIMERIZAÇÃO

POTÊNCIA	REFERÊNCIA	TEMP. DE COR	ÂNGULO	TENSÃO	LUMENS	EFICIÊNCIA	FATOR DE POTÊNCIA	DIMENSÕES	CÓD. DE BARRAS
2,5W	301160	● ÂMBAR	280°	100-240V	150 lm	60 lm/W	≥ 0.5	Ø45mm (A) x 78mm (B)	7908124301160

G95 BALLOON FILAMENTO MILKY LED E27



Fabricado em vidro e alumínio.

- IRC >80
- FREQUÊNCIA 50/60Hz
- ÍNDICE DE PROTEÇÃO IP20
- VIDA ÚTIL 15.000h
- TEMP. OPERAÇÃO -20°C a 40°C

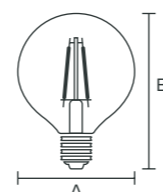

NÃO PERMITE DIMERIZAÇÃO

POTÊNCIA	REFERÊNCIA	TEMP. DE COR	ÂNGULO	TENSÃO	LUMENS	EFICIÊNCIA	FATOR DE POTÊNCIA	DIMENSÕES	CÓD. DE BARRAS
5W	301177	● ÂMBAR	300°	100-240V	350 lm	80 lm/W	≥ 0.5	Ø95mm (A) x 125mm (B)	7908124301177

G95 BALLOON FILAMENTO DEFLETORA LED E27



Fabricado em vidro e alumínio.

- IRC >80
- FREQUÊNCIA 50/60Hz
- ÍNDICE DE PROTEÇÃO IP20
- VIDA ÚTIL 15.000h
- TEMP. OPERAÇÃO -20°C a 40°C

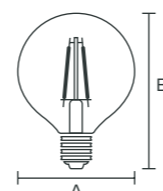

NÃO PERMITE DIMERIZAÇÃO

POTÊNCIA	REFERÊNCIA	TEMP. DE COR	ÂNGULO	TENSÃO	LUMENS	EFICIÊNCIA	FATOR DE POTÊNCIA	DIMENSÕES	CÓD. DE BARRAS
4,5W	302822	● ÂMBAR	330°	100-240V	360 lm	80 lm/W	≥ 0.4	Ø95mm (A) x 140mm (B)	7908124302822

G125 BALLOON FILAMENTO DEFLETORA LED E27



Fabricado em vidro e alumínio.

- IRC >80
- FREQUÊNCIA 50/60Hz
- ÍNDICE DE PROTEÇÃO IP20
- VIDA ÚTIL 15.000h
- TEMP. OPERAÇÃO -20°C a 40°C

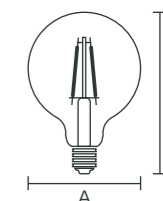

NÃO PERMITE DIMERIZAÇÃO

POTÊNCIA	REFERÊNCIA	TEMP. DE COR	ÂNGULO	TENSÃO	LUMENS	EFICIÊNCIA	FATOR DE POTÊNCIA	DIMENSÕES	CÓD. DE BARRAS
4,5W	302839	● ÂMBAR	330°	100-240V	360 lm	80 lm/W	≥ 0.4	Ø125mm (A) x 178mm (B)	7908124302839

ST64 FILAMENTO BLACK LED E27



Fabricado em vidro e alumínio.
Obs.: Vidro colorido na cor preta.

- IRC >80
- FREQUÊNCIA 50/60Hz
- ÍNDICE DE PROTEÇÃO IP20
- VIDA ÚTIL 15.000h
- TEMP. OPERAÇÃO -20°C a 40°C

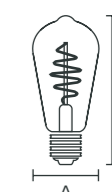

NÃO PERMITE DIMERIZAÇÃO

POTÊNCIA	REFERÊNCIA	TEMP. DE COR	ÂNGULO	TENSÃO	LUMENS	EFICIÊNCIA	FATOR DE POTÊNCIA	DIMENSÕES	CÓD. DE BARRAS
5W	303102	● ÂMBAR	320°	100-240V	140 lm	28 lm/W	≥ 0.4	Ø64mm (A) x 140mm (B)	7908124303102

G95 BALLOON FILAMENTO BLACK LED E27



Fabricado em vidro e alumínio.
Obs.: Vidro colorido na cor preta.

- IRC >80
- FREQUÊNCIA 50/60Hz
- ÍNDICE DE PROTEÇÃO IP20
- VIDA ÚTIL 15.000h
- TEMP. OPERAÇÃO -20°C a 40°C

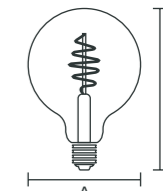

NÃO PERMITE DIMERIZAÇÃO

POTÊNCIA	REFERÊNCIA	TEMP. DE COR	ÂNGULO	TENSÃO	LUMENS	EFICIÊNCIA	FATOR DE POTÊNCIA	DIMENSÕES	CÓD. DE BARRAS
5W	303089	● ÂMBAR	320°	100-240V	140 lm	28 lm/W	≥ 0.4	Ø95mm (A) x 140mm (B)	7908124303089



G125 BALLOON FILAMENTO BLACK LED E27



 IRC >80

 FREQUÊNCIA 50/60Hz

 ÍNDICE DE PROTEÇÃO IP20

 VIDA ÚTIL 15.000h

 TEMP. OPERAÇÃO -20°C a 40°C





ARQUIVOS TÉCNICOS

Fabricado em vidro e alumínio.
Obs.: Vidro colorido na cor preta.

NÃO PERMITE DIMERIZAÇÃO

POTÊNCIA	REFERÊNCIA	TEMP. DE COR	ÂNGULO	TENSÃO	LUMENS	EFICIÊNCIA	FATOR DE POTÊNCIA	DIMENSÕES	CÓD. DE BARRAS
5W	303096	● ÂMBAR	320°	100-240V	140 lm	28 lm/W	≥ 0.4	Ø125mm (A) x 178mm (B)	7908124303096



D160 ASSIMÉTRICA BLACK LED E27



 IRC >80

 FREQUÊNCIA 50/60Hz

 ÍNDICE DE PROTEÇÃO IP20

 VIDA ÚTIL 20.000h

 TEMP. OPERAÇÃO -10°C a 40°C





ARQUIVOS TÉCNICOS

Fabricado em vidro e alumínio.
Obs.: Vidro colorido na cor preta..

NÃO PERMITE DIMERIZAÇÃO

POTÊNCIA	REFERÊNCIA	TEMP. DE COR	ÂNGULO	TENSÃO	LUMENS	EFICIÊNCIA	FATOR DE POTÊNCIA	DIMENSÕES	CÓD. DE BARRAS
4W	304000	● ÂMBAR	330°	100-240V	150 lm	37,5 lm/W	≥ 0.4	Ø160mm (A) x 270mm (B)	7908124304000



PS160 BALLOON FILAMENTO TWIST LED E27



 IRC >80

 FREQUÊNCIA 50/60Hz

 ÍNDICE DE PROTEÇÃO IP20

 VIDA ÚTIL 15.000h

 TEMP. OPERAÇÃO -20°C a 40°C





ARQUIVOS TÉCNICOS

Fabricado em vidro e alumínio.
Obs.: Vidro colorido na cor âmbar.

NÃO PERMITE DIMERIZAÇÃO

POTÊNCIA	REFERÊNCIA	TEMP. DE COR	ÂNGULO	TENSÃO	LUMENS	EFICIÊNCIA	FATOR DE POTÊNCIA	DIMENSÕES	CÓD. DE BARRAS
5W	301412	● ÂMBAR	330°	100-240V	300 lm	60 lm/W	≥ 0.4	Ø160mm (A) x 290mm (B)	7908124301412



G125 ASSIMÉTRICA ÂMBAR LED E27



 IRC >80

 FREQUÊNCIA 50/60Hz

 ÍNDICE DE PROTEÇÃO IP20

 VIDA ÚTIL 20.000h

 TEMP. OPERAÇÃO -10°C a 40°C





ARQUIVOS TÉCNICOS

Fabricado em vidro e alumínio.
Obs.: Vidro colorido na cor âmbar.

NÃO PERMITE DIMERIZAÇÃO

POTÊNCIA	REFERÊNCIA	TEMP. DE COR	ÂNGULO	TENSÃO	LUMENS	EFICIÊNCIA	FATOR DE POTÊNCIA	DIMENSÕES	CÓD. DE BARRAS
2W	303973	● ÂMBAR	330°	100-240V	150 lm	75 lm/W	≥ 0.4	Ø125mm (A) x 168mm (B)	7908124303973



G125 ASSIMÉTRICA BLACK LED E27



 IRC >80

 FREQUÊNCIA 50/60Hz

 ÍNDICE DE PROTEÇÃO IP20

 VIDA ÚTIL 20.000h

 TEMP. OPERAÇÃO -10°C a 40°C





ARQUIVOS TÉCNICOS

Fabricado em vidro e alumínio.
Obs.: Vidro colorido na cor preta.

NÃO PERMITE DIMERIZAÇÃO

POTÊNCIA	REFERÊNCIA	TEMP. DE COR	ÂNGULO	TENSÃO	LUMENS	EFICIÊNCIA	FATOR DE POTÊNCIA	DIMENSÕES	CÓD. DE BARRAS
2W	303980	● ÂMBAR	330°	100-240V	150 lm	75 lm/W	≥ 0.4	Ø125mm (A) x 168mm (B)	7908124303980



- TUBULAR T5
- TUBULAR T8
- TUBULAR T8 HO
- BULBO
- ULTRA BULBO
- SOQUETE
- ADAPTADOR

LÂMPADAS TUBULARES E BULBOS

Ilumine seu ambiente de forma ampla, eficiente e funcional.

A luz deve integrar os espaços e melhorar a experiência na rotina das pessoas, criando assim uma sensação de harmonia e bem-estar. Deve levar em conta o convívio e a funcionalidade. A Iluminação Geral é a base para compor a luz ambiente. Sua uniformidade proporciona um efeito homogêneo, que pode variar de acordo com a atividade desempenhada no local através de temperatura de cor e intensidade de luz.

TUBULAR T5

55CM E 115CM LED I



Fabricado em vidro, alumínio e polímero sintético.



VIDA ÚTIL 25.000h



TEMP. OPERAÇÃO -20°C a 40°C



NÃO PERMITE DIMERIZAÇÃO

POTÊNCIA	REFERÊNCIA	TEMP. DE COR	ÂNGULO	TENSÃO	LUMENS	EFICIÊNCIA	FATOR DE POTÊNCIA	DIMENSÕES	CÓD. DE BARRAS
9W	304123	3.000K	200°	100-240V	950 lm	105 lm/W	≥ 0.92	Ø16mm (A) x 550mm (B)	7908124304123
	304130	4.000K	200°	100-240V	1.000 lm	111 lm/W	≥ 0.92	Ø16mm (A) x 550mm (B)	7908124304130
	304147	6.500K	200°	100-240V	1.000 lm	111 lm/W	≥ 0.92	Ø16mm (A) x 550mm (B)	7908124304147
18W	304154	3.000K	200°	100-240V	1.900 lm	105 lm/W	≥ 0.92	Ø16mm (A) x 1150mm (B)	7908124304154
	304161	4.000K	200°	100-240V	2.000 lm	111 lm/W	≥ 0.92	Ø16mm (A) x 1150mm (B)	7908124304161
	304178	6.500K	200°	100-240V	2.000 lm	111 lm/W	≥ 0.92	Ø16mm (A) x 1150mm (B)	7908124304178

TUBULAR T8

60CM E 120CM LED I



Fabricado em vidro, alumínio e polímero sintético.



VIDA ÚTIL 25.000h



TEMP. OPERAÇÃO -20°C a 40°C



NÃO PERMITE DIMERIZAÇÃO

POTÊNCIA	REFERÊNCIA	TEMP. DE COR	ÂNGULO	TENSÃO	LUMENS	EFICIÊNCIA	FATOR DE POTÊNCIA	DIMENSÕES	CÓD. DE BARRAS
9,8W	300163	3.000K	220°	100-240V	900 lm	105 lm/W	≥ 0.92	Ø28mm (A) x 600mm (B)	7908124300163
	300170	4.000K	220°	100-240V	900 lm	105 lm/W	≥ 0.92	Ø28mm (A) x 600mm (B)	7908124300170
	300187	6.500K	220°	100-240V	900 lm	105 lm/W	≥ 0.92	Ø28mm (A) x 600mm (B)	7908124300187
18W	300194	3.000K	220°	100-240V	1.850 lm	102 lm/W	≥ 0.92	Ø28mm (A) x 1200mm (B)	7908124300194
	304192	4.000K	220°	100-240V	1.850 lm	102 lm/W	≥ 0.92	Ø28mm (A) x 1200mm (B)	7908124304192
	439876	6.500K	220°	100-240V	1.850 lm	102 lm/W	≥ 0.92	Ø28mm (A) x 1200mm (B)	7898566439876

TUBULAR T8 HO LED

I



Fabricado em vidro, alumínio e polímero sintético.



VIDA ÚTIL 25.000h



TEMP. OPERAÇÃO -20°C a 40°C



NÃO PERMITE DIMERIZAÇÃO

POTÊNCIA	REFERÊNCIA	TEMP. DE COR	ÂNGULO	TENSÃO	LUMENS	EFICIÊNCIA	FATOR DE POTÊNCIA	DIMENSÕES	CÓD. DE BARRAS
★ 40W	303928	6.500K	200°	100-240V	4.000 lm	100 lm/W	≥ 0.92	Ø26mm (A) x 2.400mm (B)	7908124306738

BULBO LED E27 I 2 ANOS GARANTIA

ARQUIVOS TÉCNICOS

IRC >80

VIDA ÚTIL 25.000h

FREQUÊNCIA 50/60Hz

TEMP. OPERAÇÃO -10°C a 40°C

ÍNDICE DE PROTEÇÃO IP20

Fabricado em alumínio e polímero sintético.

BULBO LED E27 DIMERIZÁVEL 2 ANOS GARANTIA

ARQUIVOS TÉCNICOS

IRC >80

VIDA ÚTIL 15.000h

FREQUÊNCIA 50/60Hz

TEMP. OPERAÇÃO -20°C a 40°C

ÍNDICE DE PROTEÇÃO IP20

Fabricado em alumínio e polímero sintético.

NÃO PERMITE DIMERIZAÇÃO

POTÊNCIA	REFERÊNCIA	TEMP. DE COR	ÂNGULO	TENSÃO	LUMENS	EFICIÊNCIA	FATOR DE POTÊNCIA	DIMENSÕES	CÓD. DE BARRAS
★ 7W	307810	● 3.000K	220°	100-240V	560 lm	80 lm/W	≥ 0.7	Ø60mm (A) x 107mm (B)	7908124307810
	307827	● 4.000K	220°	100-240V	560 lm	80 lm/W	≥ 0.7	Ø60mm (A) x 107mm (B)	7908124307827
	307834	● 6.500K	220°	100-240V	560 lm	80 lm/W	≥ 0.7	Ø60mm (A) x 107mm (B)	7908124307834
★ 9W	307841	● 3.000K	220°	100-240V	803 lm	89 lm/W	≥ 0.7	Ø60mm (A) x 107mm (B)	7908124307841
	307858	● 4.000K	220°	100-240V	803 lm	89 lm/W	≥ 0.7	Ø60mm (A) x 107mm (B)	7908124307858
	307865	● 6.500K	220°	100-240V	803 lm	89 lm/W	≥ 0.7	Ø60mm (A) x 107mm (B)	7908124307865
★ 12W	307377	● 3.000K	220°	100-240V	1.018 lm	85 lm/W	≥ 0.7	Ø60mm (A) x 112mm (B)	7908124307377
	307384	● 4.000K	220°	100-240V	1.018 lm	85 lm/W	≥ 0.7	Ø60mm (A) x 112mm (B)	7908124307384
	307391	● 6.500K	220°	100-240V	1.018 lm	85 lm/W	≥ 0.7	Ø60mm (A) x 112mm (B)	7908124307391
★ 15W	307872	● 3.000K	220°	100-240V	1.311 lm	87 lm/W	≥ 0.7	Ø60mm (A) x 118mm (B)	7908124307872
	307889	● 4.000K	220°	100-240V	1.311 lm	87 lm/W	≥ 0.7	Ø60mm (A) x 118mm (B)	7908124307889
	307896	● 6.500K	220°	100-240V	1.311 lm	87 lm/W	≥ 0.7	Ø60mm (A) x 118mm (B)	7908124307896

ULTRA BULBO LED E27 I 2 ANOS GARANTIA

ARQUIVOS TÉCNICOS

IRC >80

VIDA ÚTIL 25.000h

FREQUÊNCIA 50/60Hz

TEMP. OPERAÇÃO -10°C a 40°C

ÍNDICE DE PROTEÇÃO IP20

Fabricado em alumínio e polímero sintético.

NÃO PERMITE DIMERIZAÇÃO

POTÊNCIA	REFERÊNCIA	TEMP. DE COR	ÂNGULO	TENSÃO	LUMENS	EFICIÊNCIA	FATOR DE POTÊNCIA	DIMENSÕES	CÓD. DE BARRAS
★ 20W	307407	● 6.500K	200°	100-240V	1.600 lm	80 lm/W	≥ 0.7	Ø70mm (A) x 125mm (B)	7908124307407
★ 30W	307421	● 6.500K	200°	100-240V	2.400 lm	80 lm/W	≥ 0.92	Ø80mm (A) x 150mm (B)	7908124307421
★ 40W	307445	● 6.500K	200°	100-240V	3.200 lm	80 lm/W	≥ 0.92	Ø100mm (A) x 175mm (B)	7908124307445
★ 50W	307469	● 6.500K	200°	100-240V	4.000 lm	80 lm/W	≥ 0.92	Ø115mm (A) x 195mm (B)	7908124307469

PERMITE DIMERIZAÇÃO

POTÊNCIA	REFERÊNCIA	TEMP. DE COR	ÂNGULO	TENSÃO	LUMENS	EFICIÊNCIA	FATOR DE POTÊNCIA	DIMENSÕES	CÓD. DE BARRAS
9W	306738	● ÂMBAR	230°	100-240V	810 lm	90 lm/W	≥ 0.7	Ø60mm (A) x 115mm (B)	7908124306738

SOQUETE GU10 2 ANOS GARANTIA

ARQUIVOS TÉCNICOS

TENSÃO 127V / 220V

ÍNDICE DE PROTEÇÃO IP20

TEMP. OPERAÇÃO -20°C a 40°C

REFERÊNCIA	DIMENSÕES	CÓD. DE BARRAS
431498*	Ø28mm (A) x 16mm (B)	7898566431498

* Produto comercializado com 2 unidades por embalagem.

ADAPTADOR E27 PARA LÂMPADAS E14 2 ANOS GARANTIA

ARQUIVOS TÉCNICOS

TENSÃO 127V / 220V

ÍNDICE DE PROTEÇÃO IP20

TEMP. OPERAÇÃO -20°C a 40°C

REFERÊNCIA	DIMENSÕES	CÓD. DE BARRAS
431481*	Ø29mm (A) x 42mm (B)	7898566431481

* Produto comercializado com 2 unidades por embalagem.

ADAPTADOR E40 PARA LÂMPADAS E27 2 ANOS GARANTIA

ARQUIVOS TÉCNICOS

TENSÃO 127V / 220V

ÍNDICE DE PROTEÇÃO IP20

TEMP. OPERAÇÃO -20°C a 40°C

REFERÊNCIA	DIMENSÕES	CÓD. DE BARRAS
432136	Ø40mm (A) x 52mm (B)	7898566432136

ADAPTADOR G13 PARA R17D TUBULAR LED HO 2 ANOS GARANTIA

ARQUIVOS TÉCNICOS

TENSÃO 127V / 220V

ÍNDICE DE PROTEÇÃO IP20

TEMP. OPERAÇÃO -20°C a 40°C

REFERÊNCIA	DIMENSÕES	CÓD. DE BARRAS
★ 308855	Ø25mm (A) x 9,3mm (B)	7908124308855

CAPÍTULO 04

FITAS E DRIVERS**ALTA REPRODUÇÃO DE COR
COM MÍNIMO OFUSCAMENTO**

Confortável aos olhos e super compacta a Fita LED COB
Brilha ainda conta com alto índice de reprodução de cor.



Tartuferia - MF+Arquitetos

FITAS E DRIVERS 12V

- FITA 4,8W/M IP20
- FITA 4,8W/M IP65
- FITA 9,6W/M IP20
- FITA ULTRA 1500 15W/M
- FITA ULTRA 2400 24W/M ALTO IRC
- DRIVER 12V - 12W
- DRIVER 12V - 18W

- DRIVER 12V - 50W DIMERIZÁVEL
- DRIVER 12V - 100W
- DRIVER 12V - 100W DIMERIZÁVEL
- DRIVER SLIM 12V - 30W
- DRIVER SLIM 12V - 45W
- DRIVER SLIM 12V - 75W



FITA 4,8W/M 12V IP20

5 METROS





ARQUIVOS TÉCNICOS

TENSÃO 12Vdc

TEMP. OPERAÇÃO -20°C a 40°C

ENCAPSULAMENTO LED 2835

VIDA ÚTIL 15.000h

ÍNDICE DE PROTEÇÃO IP20

5.000mm

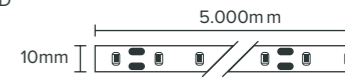

Fabricado em polímero sintético e cobre.

PERMITE DIMERIZAÇÃO

POTÊNCIA	LUMENS	REFERÊNCIA	TEMP. DE COR	IRC	ÂNGULO	EFICIÊNCIA	QUANT.DE LED	CÓD. DE BARRAS
★ 4,8W/m	450 lm/m	307131	● 2.700K	>80	120°	93 lm/W/m	60 LEDs/m	7908124307131
		308398	● 3.000K	>80	120°	93 lm/W/m	60 LEDs/m	7908124308398
		308404	● 4.000K	>80	120°	93 lm/W/m	60 LEDs/m	7908124308404
		308411	● 6.500K	>80	120°	93 lm/W/m	60 LEDs/m	7908124308411

CORTE DA FITA
a cada 3 LEDs / 50mm



FITA 4,8W/M 12V IP65

5 METROS





ARQUIVOS TÉCNICOS

TENSÃO 12Vdc

TEMP. OPERAÇÃO -20°C a 40°C

ENCAPSULAMENTO LED 2835

VIDA ÚTIL 15.000h

ÍNDICE DE PROTEÇÃO IP65

5.000mm



Fabricado em polímero sintético e cobre.

PERMITE DIMERIZAÇÃO

POTÊNCIA	LUMENS	REFERÊNCIA	TEMP. DE COR	IRC	ÂNGULO	EFICIÊNCIA	QUANT.DE LED	CÓD. DE BARRAS
4,8W/m	430 lm/m	307148	● 2.700K	>70	120°	89,5 lm/W/m	60 LEDs/m	7908124307148
		308428	● 4.000K	>80	120°	93 lm/W/m	60 LEDs/m	7908124308428

CORTE DA FITA
a cada 3 LEDs / 50mm



FITA 9,6W/M 12V IP20

5 METROS





ARQUIVOS TÉCNICOS

TENSÃO 12Vdc

TEMP. OPERAÇÃO -20°C a 40°C

ENCAPSULAMENTO LED 2835

VIDA ÚTIL 20.000h

ÍNDICE DE PROTEÇÃO IP20

5.000mm



Fabricado em polímero sintético e cobre.

PERMITE DIMERIZAÇÃO

POTÊNCIA	LUMENS	REFERÊNCIA	TEMP. DE COR	IRC	ÂNGULO	EFICIÊNCIA	QUANT.DE LED	CÓD. DE BARRAS
★ 9,6W/m	1.000 lm/m	308435	● 2.700K	>80	120°	104 lm/W/m	120 LEDs/m	7908124308435
		308442	● 3.000K	>80	120°	104 lm/W/m	120 LEDs/m	7908124308442
		308459	● 4.000K	>80	120°	104 lm/W/m	120 LEDs/m	7908124308459
		308565	● 6.500K	>80	120°	104 lm/W/m	120 LEDs/m	7908124308565

CORTE DA FITA
a cada 3 LEDs / 50mm

FITA MULTITEMPERATURA DE COR

12V IP20 - 2 METROS





ARQUIVOS TÉCNICOS 

Fabricado em polímero sintético e cobre.

TENSÃO 12Vdc

VIDA ÚTIL 25.000h

TEMP. OPERAÇÃO -20°C a 40°C

ÍNDICE DE PROTEÇÃO IP20

ENCAPSULAMENTO LED 2216





COMPATÍVEL COM LIGHTSENSE MÓDULO INTELIGENTE WI-FI Vendido separadamente.

PERMITE DIMERIZAÇÃO

POTÊNCIA	LUMENS	REFERÊNCIA	TEMP. DE COR	IRC	ÂNGULO	EFICIÊNCIA	QUANT. DE LED	CÓD. DE BARRAS
13W/m	1.200 lm/m	430552	2.7K a 6.5K	>80	120°	92,3 lm/W/m	60 LEDs/m	7898566430552

CORTE DA FITA a cada 3 LEDs / 50mm

FITA ULTRA 1500 15W/M

12V IP20 - 2 METROS





ARQUIVOS TÉCNICOS 

Fabricado em polímero sintético e cobre.

TENSÃO 12Vdc

VIDA ÚTIL 15.000h

TEMP. OPERAÇÃO -20°C a 40°C

ÍNDICE DE PROTEÇÃO IP67

ENCAPSULAMENTO LED 3014



PERMITE DIMERIZAÇÃO

POTÊNCIA	LUMENS	REFERÊNCIA	TEMP. DE COR	IRC	ÂNGULO	EFICIÊNCIA	QUANT. DE LED	CÓD. DE BARRAS
15W/m	1.500 lm/m	304451	4.000K	>80	120°	100 lm/W/m	132 LEDs/m	7908124304451

CORTE DA FITA a cada 3 LEDs / 22,7mm

FITA ULTRA 1500 15W/M

12V IP20 - 5 METROS





ARQUIVOS TÉCNICOS 

Fabricado em polímero sintético e cobre.

TENSÃO 12Vdc

VIDA ÚTIL 15.000h

TEMP. OPERAÇÃO -20°C a 40°C

ÍNDICE DE PROTEÇÃO IP67

ENCAPSULAMENTO LED 3014



PERMITE DIMERIZAÇÃO

POTÊNCIA	LUMENS	REFERÊNCIA	TEMP. DE COR	IRC	ÂNGULO	EFICIÊNCIA	QUANT. DE LED	CÓD. DE BARRAS
15W/m	1.500 lm/m	308572	2.700K	>80	120°	100 lm/W/m	132 LEDs/m	7908124308572
	1.500 lm/m	308589	3.000K	>80	120°	100 lm/W/m	132 LEDs/m	7908124308589

CORTE DA FITA a cada 3 LEDs / 22,7mm

FITA ULTRA 2400 24W/M

12V IP20 - 2 METROS COM ALTO IRC





ARQUIVOS TÉCNICOS 

Fabricado em polímero sintético e cobre.

TENSÃO 12Vdc

VIDA ÚTIL 15.000h

TEMP. OPERAÇÃO -20°C a 40°C

ÍNDICE DE PROTEÇÃO IP20

ENCAPSULAMENTO LED 2216





CORES MAIS VIVAS COM IRC >90

PERMITE DIMERIZAÇÃO

POTÊNCIA	LUMENS	REFERÊNCIA	TEMP. DE COR	IRC	ÂNGULO	EFICIÊNCIA	QUANT. DE LED	CÓD. DE BARRAS
24W/m	2.400 lm/m	432525	2.400K	>90	120°	100 lm/W/m	300 LEDs/m	7898566432525

CORTE DA FITA a cada 3 LEDs / 50mm

DRIVER 12V-12W

1A IP20





ARQUIVOS TÉCNICOS 

Fabricado em polímero sintético e componentes eletrônicos.

FREQUÊNCIA 50/60Hz

VIDA ÚTIL 17.500h

TEMP. OPERAÇÃO -20°C a 40°C

ÍNDICE DE PROTEÇÃO IP20



POTÊNCIA	REFERÊNCIA	TENSÃO DE ENTRADA	TENSÃO DE SAÍDA	FATOR DE POTÊNCIA	CÓD. DE BARRAS
12W	435823	100-240V	12Vdc	≥ 0.6	7898566435823

DRIVER 12V-18W

1,5A IP20





ARQUIVOS TÉCNICOS 

Fabricado em polímero sintético e componentes eletrônicos.

FREQUÊNCIA 50/60Hz

VIDA ÚTIL 17.500h

TEMP. OPERAÇÃO -20°C a 40°C

ÍNDICE DE PROTEÇÃO IP20



POTÊNCIA	REFERÊNCIA	TENSÃO DE ENTRADA	TENSÃO DE SAÍDA	FATOR DE POTÊNCIA	CÓD. DE BARRAS
18W	435830	100-240V	12Vdc	≥ 0.6	7898566435830

DRIVER 12V-50W

4,16A IP20 DIMERIZÁVEL





ARQUIVOS TÉCNICOS 

Fabricado em polímero sintético e componentes eletrônicos.

FREQUÊNCIA 50/60Hz

VIDA ÚTIL 15.000h

TEMP. OPERAÇÃO -20°C a 40°C

ÍNDICE DE PROTEÇÃO IP20



POTÊNCIA	REFERÊNCIA	TENSÃO DE ENTRADA	TENSÃO DE SAÍDA	FATOR DE POTÊNCIA	CÓD. DE BARRAS
50W	305502	127V	12Vdc	≥ 0.95	7908124305502
	305519	220V	12Vdc	≥ 0.95	7908124305519

DRIVER 12V-100W

8,3A IP67





ARQUIVOS TÉCNICOS 

Fabricado em alumínio e componentes eletrônicos.

FREQUÊNCIA 50/60Hz

VIDA ÚTIL 17.500h

TEMP. OPERAÇÃO -20°C a 40°C

ÍNDICE DE PROTEÇÃO IP67



POTÊNCIA	REFERÊNCIA	TENSÃO DE ENTRADA	TENSÃO DE SAÍDA	FATOR DE POTÊNCIA	CÓD. DE BARRAS
100W	435885	100-240V	12Vdc	≥ 0.6	7898566435885

DRIVER 12V-100W
8,3A IP20 DIMERIZÁVEL



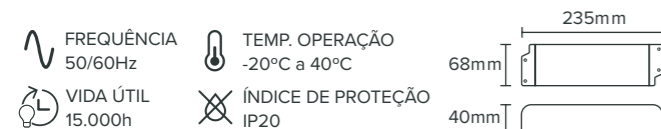

Fabricado em alumínio e componentes eletrônicos.



POTÊNCIA	REFERÊNCIA	TENSÃO DE ENTRADA	TENSÃO DE SAÍDA	FATOR DE POTÊNCIA	CÓD. DE BARRAS
100W	305489	127V	12Vdc	≥ 0.95	7908124305489
	305496	220V	12Vdc	≥ 0.95	7908124305496

DRIVER SLIM
12V-30W 2,5A IP20



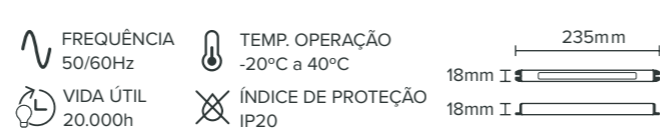

Fabricado em alumínio e componentes eletrônicos.



POTÊNCIA	REFERÊNCIA	TENSÃO DE ENTRADA	TENSÃO DE SAÍDA	FATOR DE POTÊNCIA	CÓD. DE BARRAS
★ 30W	307742	100-240V	12Vdc	≥ 0.6	7908124307742

DRIVER SLIM
12V-45W 3,75A IP20



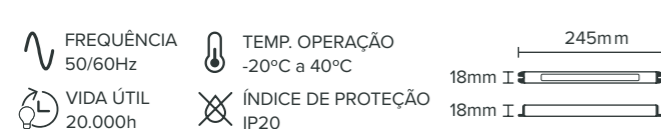

Fabricado em alumínio e componentes eletrônicos.



POTÊNCIA	REFERÊNCIA	TENSÃO DE ENTRADA	TENSÃO DE SAÍDA	FATOR DE POTÊNCIA	CÓD. DE BARRAS
★ 45W	307902	100-240V	12Vdc	≥ 0.6	7908124307902

DRIVER SLIM
12V-75W 6,25A IP20



Fabricado em alumínio e componentes eletrônicos.

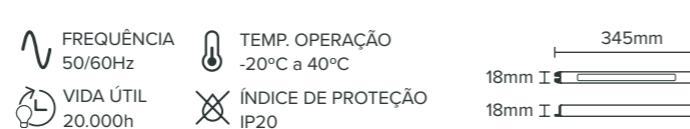

POTÊNCIA	REFERÊNCIA	TENSÃO DE ENTRADA	TENSÃO DE SAÍDA	FATOR DE POTÊNCIA	CÓD. DE BARRAS
★ 75W	307759	100-240V	12Vdc	≥ 0.6	7908124307759





FITAS E DRIVERS 24V

- FITA 4,5W/M IP20
- FITA 4,8W/M IP67
- FITA 7,2W/M IP67
- FITA COB 8W/M, 10W/M

- DRIVER 24V - 30W
- DRIVER 24V - 50W DIMERIZÁVEL
- DRIVER 24V - 75W
- DRIVER 24V - 100W DIMERIZÁVEL

FITA 4,5W/M 24V IP20 5 METROS COM ALTO IRC



ARQUIVOS TÉCNICOS  CORES MAIS VIVAS COM 

TENSÃO 24Vdc TEMP. OPERAÇÃO -20°C a 40°C ENCAPSULAMENTO LED 2216

VIDA ÚTIL 20.000h ÍNDICE DE PROTEÇÃO IP20

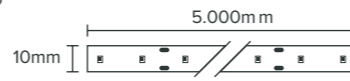

Fabricado em polímero sintético e cobre.



PERMITE DIMERIZAÇÃO

POTÊNCIA	LUMENS	REFERÊNCIA	TEMP. DE COR	IRC	ÂNGULO	EFICIÊNCIA	QUANT. DE LED	CÓD. DE BARRAS
4,5W/m	240 lm/m	301610	2.700K	>90	120°	53 lm/W/m	56 LEDs/m	7908124301610
	270 lm/m	301627	4.000K	>90	120°	60 lm/W/m	56 LEDs/m	7908124301627

CORTE DA FITA
a cada 4 LEDs / 50mm

FITA COB 10W/M 24V IP20 - 5 METROS



ARQUIVOS TÉCNICOS  CORES MAIS VIVAS COM 

TENSÃO 24Vdc TEMP. OPERAÇÃO -20°C a 40°C ENCAPSULAMENTO LED COB

VIDA ÚTIL 20.000h ÍNDICE DE PROTEÇÃO IP20

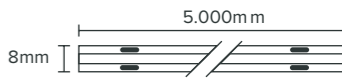

Fabricado em polímero sintético e cobre.



PERMITE DIMERIZAÇÃO

POTÊNCIA	LUMENS	REFERÊNCIA	TEMP. DE COR	IRC	ÂNGULO	EFICIÊNCIA	QUANT. DE LED	CÓD. DE BARRAS
10W/m	1.000 lm/m	306806	2.700K	>80	180°	100 lm/W/m	320 LEDs/m	7908124306806

CORTE DA FITA
a cada 45mm

FITA 4,8W/M 24V IP67 5 METROS



ARQUIVOS TÉCNICOS  CORES MAIS VIVAS COM 

TENSÃO 24Vdc TEMP. OPERAÇÃO -20°C a 40°C ENCAPSULAMENTO LED 2835

VIDA ÚTIL 20.000h ÍNDICE DE PROTEÇÃO IP20



Fabricado em polímero sintético e cobre.

PERMITE DIMERIZAÇÃO

POTÊNCIA	LUMENS	REFERÊNCIA	TEMP. DE COR	IRC	ÂNGULO	EFICIÊNCIA	QUANT. DE LED	CÓD. DE BARRAS
4,8W/m	345 lm/m	304505	2.700K	>80	120°	71,8 lm/W/m	60 LEDs/m	7908124304505
	375 lm/m	304512	5.700K	>80	120°	78 lm/W/m	60 LEDs/m	7908124304512

CORTE DA FITA
a cada 6 LEDs / 100mm

DRIVER 24V-30W 1,25A IP20



ARQUIVOS TÉCNICOS 

Fabricado em polímero sintético e componentes eletrônicos.



FREQUÊNCIA 50/60Hz	TEMP. OPERAÇÃO -20°C a 40°C	VIDA ÚTIL 10.000h	ÍNDICE DE PROTEÇÃO IP20
--------------------	-----------------------------	-------------------	-------------------------

POTÊNCIA	REFERÊNCIA	TENSÃO DE ENTRADA	TENSÃO DE SAÍDA	FATOR DE POTÊNCIA	CÓD. DE BARRAS
30W	301696	100-240V	24Vdc	≥ 0.6	7908124301696

DRIVER 24V-50W 2A IP20 DIMERIZÁVEL



ARQUIVOS TÉCNICOS 

Fabricado em polímero sintético e componentes eletrônicos.





FREQUÊNCIA 50/60Hz	TEMP. OPERAÇÃO -20°C a 40°C	VIDA ÚTIL 15.000h	ÍNDICE DE PROTEÇÃO IP20
--------------------	-----------------------------	-------------------	-------------------------

POTÊNCIA	REFERÊNCIA	TENSÃO DE ENTRADA	TENSÃO DE SAÍDA	FATOR DE POTÊNCIA	CÓD. DE BARRAS
50W	305465	127V	24Vdc	≥ 0.95	7908124305465
	305472	220V	24Vdc	≥ 0.95	7908124305472

FITA 7,2W/M 24V IP67 5 METROS



ARQUIVOS TÉCNICOS  CORES MAIS VIVAS COM 

TENSÃO 24Vdc TEMP. OPERAÇÃO -20°C a 40°C ENCAPSULAMENTO LED 2835

VIDA ÚTIL 20.000h ÍNDICE DE PROTEÇÃO IP20

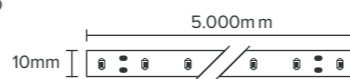

Fabricado em polímero sintético e cobre.

PERMITE DIMERIZAÇÃO

POTÊNCIA	LUMENS	REFERÊNCIA	TEMP. DE COR	IRC	ÂNGULO	EFICIÊNCIA	QUANT. DE LED	CÓD. DE BARRAS
7,2W/m	563 lm/m	304529	2.700K	>80	120°	78 lm/W/m	60 LEDs/m	7908124304529
	600 lm/m	304536	5.700K	>80	120°	83 lm/W/m	60 LEDs/m	7908124304536

CORTE DA FITA
a cada 6 LEDs / 100mm

DRIVER 24V-75W 3,1A IP67



ARQUIVOS TÉCNICOS 

Fabricado em alumínio e componentes eletrônicos.



FREQUÊNCIA 50/60Hz	TEMP. OPERAÇÃO -20°C a 40°C	VIDA ÚTIL 10.000h	ÍNDICE DE PROTEÇÃO IP67
--------------------	-----------------------------	-------------------	-------------------------

POTÊNCIA	REFERÊNCIA	TENSÃO DE ENTRADA	TENSÃO DE SAÍDA	FATOR DE POTÊNCIA	CÓD. DE BARRAS
75W	301702	100-240V	24Vdc	≥ 0.6	7908124301702

DRIVER 24V-100W 4,1A IP20 DIMERIZÁVEL



ARQUIVOS TÉCNICOS 

Fabricado em alumínio e componentes eletrônicos.



FREQUÊNCIA 50/60Hz	TEMP. OPERAÇÃO -20°C a 40°C	VIDA ÚTIL 15.000h	ÍNDICE DE PROTEÇÃO IP20
--------------------	-----------------------------	-------------------	-------------------------

POTÊNCIA	REFERÊNCIA	TENSÃO DE ENTRADA	TENSÃO DE SAÍDA	FATOR DE POTÊNCIA	CÓD. DE BARRAS
100W	304895	127V	24Vdc	≥ 0.95	7908124304895
	305458	220V	24Vdc	≥ 0.95	7908124305458



Glass Home - Arq. Gabriela Pires

FITAS **PLUG&PLAY**

- FITA PLUG&PLAY 4,4W/M
- FITA PLUG&PLAY 4,4W/M - 25M
- FITA PLUG&PLAY 10W/M - 25M
- FITA PLUG&PLAY 14,4W/M



FITA PLUG&PLAY

4,4W/M IP66 - 5 METROS





Fabricado em polímero sintético, cobre e silicone.

- FREQUÊNCIA** 50/60Hz
- TEMP. OPERAÇÃO** -20°C a 40°C
- ENCAPSULAMENTO LED** 2835
- VIDA ÚTIL** 15.000h
- ÍNDICE DE PROTEÇÃO** IP66



PERMITE DIMERIZAÇÃO

POTÊNCIA	LUMENS	REFERÊNCIA	TEMP. DE COR	IRC	ÂNGULO	TENSÃO	EFICIÊNCIA	FATOR DE POTÊNCIA	QUANT.DE LED	CÓD. DE BARRAS
4,4W/m	300 lm/m	435953	● 2.700K	>70	120°	127V	68 lm/W/m	≥ 0.9	60 LEDs/m	7898566435953
		435960	● 2.700K	>70	120°	220V	68 lm/W/m	≥ 0.9	60 LEDs/m	7898566435960

CORTE DA FITA
a cada 60 LEDs / 1.000mm



FITA PLUG&PLAY

4,4W/M IP66 - 25 METROS





Fabricado em polímero sintético, cobre e silicone.

- FREQUÊNCIA** 50/60Hz
- TEMP. OPERAÇÃO** -20°C a 40°C
- ENCAPSULAMENTO LED** 2835
- VIDA ÚTIL** 15.000h
- ÍNDICE DE PROTEÇÃO** IP66

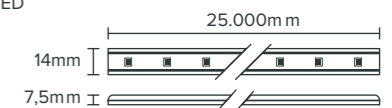

PERMITE DIMERIZAÇÃO

POTÊNCIA	LUMENS	REFERÊNCIA	TEMP. DE COR	IRC	ÂNGULO	TENSÃO	EFICIÊNCIA	FATOR DE POTÊNCIA	QUANT.DE LED	CÓD. DE BARRAS
4,4W/m	300 lm/m	307209	● 2.700K	>70	120°	127V	68 lm/W/m	≥ 0.9	60 LEDs/m	7908124307209
		431399	● 2.700K	>70	120°	220V	68 lm/W/m	≥ 0.9	60 LEDs/m	7898566431399

CORTE DA FITA
a cada 60 LEDs / 1.000mm



FITA PLUG&PLAY

10W/M IP65 - 25 METROS





Fabricado em polímero sintético, cobre e silicone.

- FREQUÊNCIA** 50/60Hz
- TEMP. OPERAÇÃO** -20°C a 40°C
- ENCAPSULAMENTO LED** 2835
- VIDA ÚTIL** 20.000h
- ÍNDICE DE PROTEÇÃO** IP65

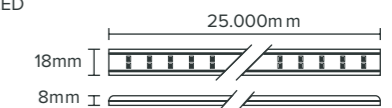

PERMITE DIMERIZAÇÃO

POTÊNCIA	LUMENS	REFERÊNCIA	TEMP. DE COR	IRC	ÂNGULO	TENSÃO	EFICIÊNCIA	FATOR DE POTÊNCIA	QUANT.DE LED	CÓD. DE BARRAS
10W/m	700 lm/m	301658	● 2.700K	>70	120°	127V	70 lm/W/m	≥ 0.9	120 LEDs/m	7908124301658
		301665	● 2.700K	>70	120°	220V	70 lm/W/m	≥ 0.9	120 LEDs/m	7908124301665

CORTE DA FITA
a cada 66 LEDs / 1.000mm

FITA PLUG&PLAY
14,4W/M IP66 - 5 METROS





ARQUIVOS TÉCNICOS
Fabricado em polímero sintético, cobre e silicone.

FREQUÊNCIA 50/60Hz
 TEMP. OPERAÇÃO -20°C a 40°C
 ENCAPSULAMENTO LED 2835
 VIDA ÚTIL 15.000h
 ÍNDICE DE PROTEÇÃO IP66



PERMITE DIMERIZAÇÃO

POTÊNCIA	LUMENS	REFERÊNCIA	TEMP. DE COR	IRC	ÂNGULO	TENSÃO	EFICIÊNCIA	FATOR DE POTÊNCIA	QUANT. DE LED	CÓD. DE BARRAS
14,4W/m	790 lm/m	435984	● 2.700K	>70	120°	127V	54,8 lm/W/m	≥ 0.9	120 LEDs/m	7898566435984
		435991	● 2.700K	>70	120°	220V	54,8 lm/W/m	≥ 0.9	120 LEDs/m	7898566435991

CORTE DA FITA
a cada 60 LEDs / 1.000mm



ACESSÓRIOS

- KIT CONEXÃO MONO
- CONECTOR DE JUNÇÃO
- KIT PLUG PARA FITAS PLUG&PLAY
- KIT EMENDA PARA FITAS PLUG&PLAY

CONECTOR DE JUNÇÃO PROLONGADOR 12V/24V

2 ANOS GARANTIA



ARQUIVOS TÉCNICOS 

Fabricado em polímero sintético.

TEMP. OPERAÇÃO -20°C a 40°C

ÍNDICE DE PROTEÇÃO IP20

300mm
20mm
7mm

REFERÊNCIA	CÓD. DE BARRAS
443156	7898566443156

KIT CONEXÃO MONO 12V/24V

2 ANOS GARANTIA



ARQUIVOS TÉCNICOS 

Fabricado em polímero sintético.

TEMP. OPERAÇÃO -20°C a 40°C

ÍNDICE DE PROTEÇÃO IP20

CONTEÚDO DO KIT
1 conector de extremidade e 1 conector click

185mm
20mm
7mm

REFERÊNCIA	CÓD. DE BARRAS
910944	7898942910944

KIT PLUG CONEXÃO FITAS ALTA TENSÃO 14,4W/M

2 ANOS GARANTIA



ARQUIVOS TÉCNICOS 

Fabricado em polímero sintético.
ATENÇÃO: NÃO é intercambiável com fitas de outras potências.

TEMP. OPERAÇÃO -20°C a 40°C

ÍNDICE DE PROTEÇÃO IP20

CONTEÚDO DO KIT
1 cabo de alimentação, 1 terminal, 1 conector de junção, 1 gel de silicone isolante, 2 braçadeiras, 4 parafusos e 1 conector para cabo de força

60mm
30mm
20mm

REFERÊNCIA	POTÊNCIA	CÓD. DE BARRAS
432211	500W (127V) 880W (220V)	7898566432211

KIT EMENDA PARA FITAS ALTA TENSÃO 14,4W/M

2 ANOS GARANTIA



ARQUIVOS TÉCNICOS 

Fabricado em polímero sintético.
ATENÇÃO: NÃO é intercambiável com fitas de outras potências.

TEMP. OPERAÇÃO -20°C a 40°C

ÍNDICE DE PROTEÇÃO IP20

CONTEÚDO DO KIT
1 terminal, 1 conector de junção, 1 gel de silicone, isolante, 2 braçadeiras e 4 parafusos.

22mm
14mm

REFERÊNCIA	CÓD. DE BARRAS
433249	7898566433249

KIT PLUG CONEXÃO FITAS ALTA TENSÃO 4,4W/M

2 ANOS GARANTIA



ARQUIVOS TÉCNICOS 

Fabricado em polímero sintético.
ATENÇÃO: NÃO é intercambiável com fitas de outras potências.

TEMP. OPERAÇÃO -20°C a 40°C

ÍNDICE DE PROTEÇÃO IP20

CONTEÚDO DO KIT
1 cabo de alimentação, 1 terminal, 1 conector de junção, 1 gel de silicone isolante, 2 braçadeiras, 4 parafusos e 1 conector para cabo de força

60mm
30mm
20mm

REFERÊNCIA	POTÊNCIA	CÓD. DE BARRAS
443095	500W (127V) 880W (220V)	7898566443095

KIT EMENDA PARA FITAS ALTA TENSÃO 4,4W/M

2 ANOS GARANTIA



ARQUIVOS TÉCNICOS 

Fabricado em polímero sintético.
ATENÇÃO: NÃO é intercambiável com fitas de outras potências.

TEMP. OPERAÇÃO -20°C a 40°C

ÍNDICE DE PROTEÇÃO IP20

CONTEÚDO DO KIT
1 terminal, 1 conector de junção, 1 gel de silicone, isolante, 2 braçadeiras e 4 parafusos.

22mm
8mm

REFERÊNCIA	CÓD. DE BARRAS
433232	7898566433232

KIT PLUG CONEXÃO FITAS ALTA TENSÃO 10W/M

2 ANOS GARANTIA



ARQUIVOS TÉCNICOS 

Fabricado em polímero sintético.
ATENÇÃO: NÃO é intercambiável com fitas de outras potências.

TEMP. OPERAÇÃO -20°C a 40°C

ÍNDICE DE PROTEÇÃO IP20

CONTEÚDO DO KIT
1 cabo de alimentação, 1 conector fita a fio, 2 conectores fita a fita e 1 terminal

35mm
31mm
20mm

REFERÊNCIA	POTÊNCIA	CÓD. DE BARRAS
302044	500W (127V) 880W (220V)	7908124302044

KIT EMENDA PARA FITAS ALTA TENSÃO 10W/M

1 ANO GARANTIA



ARQUIVOS TÉCNICOS 

Fabricado em polímero sintético.
ATENÇÃO: NÃO é intercambiável com fitas de outras potências.

TEMP. OPERAÇÃO -20°C a 40°C

ÍNDICE DE PROTEÇÃO IP20

CONTEÚDO DO KIT
1 terminal, 2 conectores fita a fita e 1 terminal

22mm
11mm

REFERÊNCIA	CÓD. DE BARRAS
302051	7908124302051



CONCEITOS E PERGUNTAS FREQUENTES: FITAS LED

BINNING E SDCM

Binning é o método utilizado para classificar chips de LED afim de garantir qualidade de luz constante com o mesmo nível de brilho e cor uniforme em todos eles. O processo de seleção e classificação mais eficaz associado a esse conceito é o SDCM (Standard Deviation Color Matching), que avalia o desvio padrão da correspondência de cores e segue o padrão ANSI (American National Standards Institute). Quanto menor a classificação do SDCM, melhor é a qualidade de cor reproduzida pelo LED e menor são os desvios de tonalidade.

Todos os produtos da Brilia atendem a um critério de SDCM <7. Para determinadas linhas de produtos, possuímos itens com SDCM <3.

GRADE DE IP

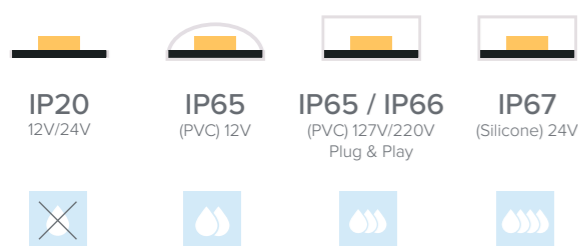

QUAL A DIFERENÇA ENTRE PU (POLIURETANO) E COLA DE SILICONE?

RESISTÊNCIA A TEMPERATURAS

PU: tem boa resistência a baixas temperaturas, mas não é tão resistente a altas temperaturas.

Cola de silicone: tem boa resistência para ambas as temperaturas.

RESISTÊNCIA UV

PU: na presença de luz UV, pode eventualmente reverter ao seu estado natural, alterando suas propriedades e deteriorando-se com o tempo.

Cola de silicone: não sofre alterações na presença de luz UV.

DETERIORAÇÃO (amarelamento)

PU: pode amarelar com o tempo.

Cola de silicone: não amarela com o tempo.

VIDA ÚTIL

PU: vida útil mais curta - pode rachar quando exposto a altas temperaturas ou UV.

Cola de silicone: vida útil mais longa - não racha quando exposto a altas temperaturas ou UV.

POSSO SOLDAR AS FITAS LED?

Sim. A solda deve ser feita onde estão localizadas as ligações de cobre. Desta maneira, as fitas poderão ser conectadas sem o uso de acessório para conexão.

Se esse procedimento for feito, sugerimos que seja feito por um profissional.

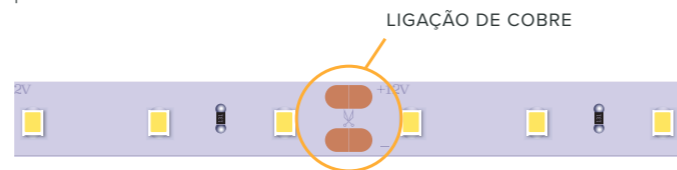

POSSO USAR DRIVER PARA ENERGIZAR AS FITAS LED?

Sim. As fitas de LED Brilia devem ser ligadas com drivers de tensão de saída constante, respeitando a alimentação designada da fita (12Vdc ou 24Vdc).

POSSO CORTAR AS FITAS LED?

Sim. Pode cortar suas fitas LED com uma tesoura comum, contanto que este procedimento seja feito somente nas marcas de corte indicadas nas próprias fitas.



SE EU CONECTAR A FITA COM A POLARIZAÇÃO INVERTIDA (+) A (-) E (-) A (+), PODEREI CAUSAR DANOS AO PRODUTO?

Não. Os LED's são semicondutores, possibilitando o fluxo de corrente elétrica em uma das direções e impedindo que o fluxo ocorra no sentido oposto. Portanto, inverter momentaneamente a polaridade da fita não causará dano a mesma. Caso ocorra, basta conectar corretamente a fita ao driver para que volte a funcionar corretamente. Evite manter a fita conectada de forma errada.

NO MOMENTO DA COMPRA, O PREÇO PODE SER O FATOR DECISIVO PARA A ESCOLHA ENTRE UMA FITA LED E OUTRA?

Você deve conhecer o ditado: o barato sai caro! No caso das fitas, não poderia ser diferente. O uso de componentes mais nobres e processos mais avançados na fabricação de fitas LED, pode acabar elevando o preço do produto. O caso do uso do cobre ao invés do alumínio é um exemplo. O cobre é um metal de ótima condução elétrica, mais maleável, mais resistente à oxidação, e possui vida útil

maior. Ou seja, detalhes como esse garantem o resultado de um produto com qualidade perfeita, exatamente de acordo com as especificações e exigências de um projeto.

Ao optar por fitas mais baratas, com componentes de menor qualidade, você poderá ter que fazer uma nova compra para substituí-las muito em breve, o que aumentará os gastos finais.

AS FITAS PODEM SER USADAS EM ÁREAS COM ALTA TEMPERATURA?

Não. Ainda que o LED seja um material muito resistente e funcione bem em praticamente qualquer ambiente, o calor é a principal causa da redução de sua vida útil. Portanto, quanto mais frio o ambiente em que você instalar o seu produto LED, mais longa será a duração dele.

FITAS LED PODEM SER DIMERIZADAS?

Sim. Para isso utilize um driver dimerizável instalado entre a rede elétrica e a fita. Atente sempre para a compatibilização de tensão de saída (12Vdc ou 24Vdc) e a potência total da fita. (5m x 7,2W/m = 36W, por exemplo).

QUAL TIPO DE FITA AUTOADESIVA POSSO USAR PARA REFORÇAR A COLA DAS MINHAS FITAS LED?

As fitas LED Brilia já possuem fita autoadesiva em seu verso, assim a instalação se torna bem simples. Se você preferir reforçar a fixação da fita, pode optar fitas da marca 3M.

Nota: Ao tirar a película protetora da cola, aguarde alguns segundos, por conta de uma reação química normal do produto, para fixá-lo a superfície. Para garantir aderências ótimas recomendamos limpar a superfície com álcool e flanela, e somente aplicar a fita com a superfície já totalmente seca.

QUAL É O COMPRIMENTO MÁXIMO DE FITAS LED QUE EU POSSO UTILIZAR?

O comprimento máximo é aquele em que a potência total da fita se aproxima da potência máxima do driver. O cuidado que se deve tomar ao conectar duas fitas em série é a queda de tensão ao longo do comprimento da fita, que deve ser compensado com uma instalação diferenciada.

O QUE É QUEDA DE TENSÃO?

Sempre que uma corrente elétrica percorre um condutor existe uma queda de tensão proporcional a resistência elétrica desse condutor e a corrente circulando nele. No caso das fitas a resistência cresce ao longo do comprimento delas, ou seja, a tensão da ponta próxima

ao driver é sempre maior do que a tensão na ponta mais distante do driver, e portanto, menor a produção luminosa nessa ponta. A Brilia, dentro do seu padrão de qualidade, procura garantir a menor queda de tensão possível em toda sua linha de fitas. Entretanto, se for necessário conectar mais de uma fita no mesmo driver, algumas compensações precisam ser feitas.

Obs.1: Para a mesma potência, fitas 24V consomem a metade da corrente de fitas 12V, logo fitas 24V apresentam uma diferença de tensão entre as duas extremidades muito menor.

Obs.2: Chamamos essa diferença de tensão de gradiente de tensão da fita.

DICAS SOBRE COMO REDUZIR A QUEDA DE TENSÃO NA INSTALAÇÃO DE FITAS LED?

1. Conecte as fitas LED em paralelo

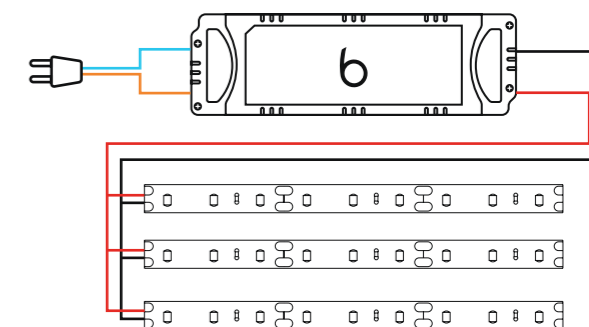

2. Dois lados energizados em paralelo

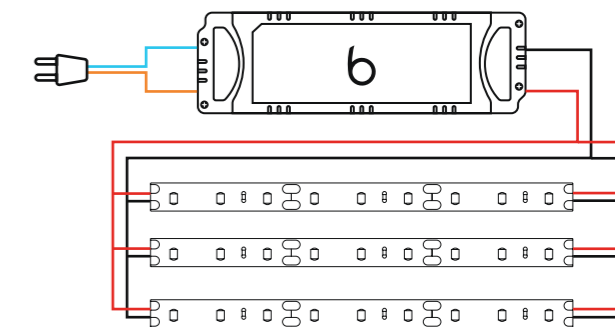

3. No caso de aplicação de mais de um rolo de fita (Ex: Rolo ≥ 5 metros) com drivers de maior potência (Ex: 75W e ou 100W), é necessário seguir a indicação de instalação em paralelo, a fim de evitar perda de fluxo luminoso.

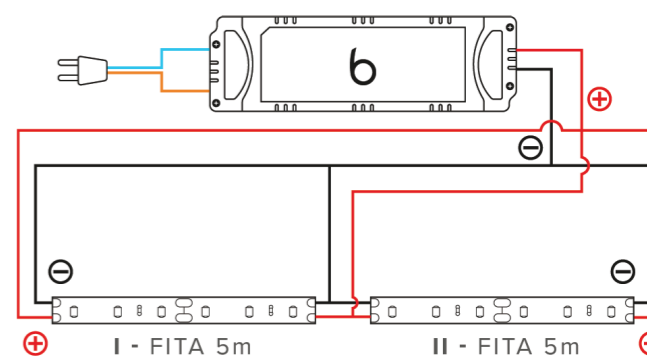

O QUE É O PONTO TC (VERIFICAÇÃO DE TEMPERATURA)?

Ponto TC (Temperatura de Case / Carcaça) é o ponto onde a temperatura (térmica) do LED deve ser aferida. Esse é um dado muito importante pois tem relação com a durabilidade do produto.

IRC (ÍNDICE DE REPRODUÇÃO DE COR)

O IRC é uma escala criada para medir o quanto uma fonte de luz artificial se aproxima de uma fonte de luz ideal, ou seja, a luz natural do sol. Também podemos chamar essa luz ideal de incandescente, pois num corpo incandescente o espectro de luz é contínuo, sem saltos ou transições abruptas, e todas as cores do espectro estão presentes, ainda que em proporções diferentes.

Até pouco tempo, a tecnologia LED ainda não se assemelhava à tecnologia incandescente quanto ao alto IRC, mas hoje em dia o cenário já é outro. Além de todos os outros benefícios do LED que você já conhece, como o baixo consumo de energia e sua longa vida útil, o IRC se tornou um assunto completamente dominado e um dos mais importantes para os fabricantes da tecnologia LED.



IRC >80

IRC >90

DIMENSIONAMENTO E COMPATIBILIDADE ENTRE DRIVERS E FITAS LED

	REF. DRIVERS	FITA LED 4,8W/M 12V	FITA LED 9,6W/M 12V	FITA LED 15W/M 12V	FITA LED 24W/M 12V	FITA LED 4,5W/M 24V	FITA LED 4,8W/M 24V	FITA LED 7,2W/M 24V	FITA LED 10W/M 24V
DRIVERS 12V	435823	até 2 metros	até 1 metro	até 0,5 metro	até 0,4 metro	N/A	N/A	N/A	N/A
	435830	até 3 metros	até 1,5 metro	até 1 metro	até 0,5 metro	N/A	N/A	N/A	N/A
	305502	até 9 metros	até 4 metros	até 3 metros	até 1,5 metro	N/A	N/A	N/A	N/A
	305519	até 9 metros	até 4 metros	até 3 metros	até 1,5 metro	N/A	N/A	N/A	N/A
	435885	até 16,5 metros	até 8 metros	até 5 metros	até 3 metros	N/A	N/A	N/A	N/A
	305489	até 16,5 metros	até 8 metros	até 5 metros	até 3 metros	N/A	N/A	N/A	N/A
	305496	até 16,5 metros	até 8 metros	até 5 metros	até 3 metros	N/A	N/A	N/A	N/A
	307742	até 5 metros	até 2,5 metros	até 1,5 metro	até 1 metro	N/A	N/A	N/A	N/A
DRIVERS 24V	307902	até 7,5 metros	até 3,5 metros	até 2 metros	até 1,5 metro	N/A	N/A	N/A	N/A
	307759	até 12,5 metros	até 6 metros	até 4 metros	até 2,5 metros	N/A	N/A	N/A	N/A
	301696	N/A	N/A	N/A	N/A	até 5,5 metros	até 5 metros	até 3 metros	até 2 metros
	305465	N/A	N/A	N/A	N/A	até 10 metros	até 9 metros	até 6 metros	até 4,5 metros
	305472	N/A	N/A	N/A	N/A	até 10 metros	até 9 metros	até 6 metros	até 4,5 metros
	301702	N/A	N/A	N/A	N/A	até 13,5 metros	até 12,5 metros	até 8 metros	até 6 metros
	304895	N/A	N/A	N/A	N/A	até 20 metros	até 18,5 metros	até 12,5 metros	até 9 metros
	305458	N/A	N/A	N/A	N/A	até 20 metros	até 18,5 metros	até 12,5 metros	até 9 metros

ATENÇÃO: Para o perfeito funcionamento, recomenda-se a utilização de aproximadamente 80% da potência nominal do produto.



Glass Home - Tamara Rodrigues

CAPÍTULO 05

LUMINÁRIAS



GRADE ANTIOFUSCANTE INCLUSA

Controle o nível de ofuscamento com as grades antiofuscantes já incluídas nos modelos de spots para lâmpadas MR16, PAR20 e PAR30.



LUMINÁRIAS SPOTS E TRILHOS

TRILHOS ELETRIFICADOS

SPOTS PARA TRILHOS COM FONTE DE LUZ INTEGRADA

SPOTS PARA TRILHOS SEM FONTE DE LUZ INTEGRADA

GRADE ANTIOFUSCANTE

ALIMENTADOR

PONTEIRA

CONEXÃO I / L / T / X



VIDA ÚTIL
20.000h

FREQUÊNCIA
50/60Hz

TEMP. OPERAÇÃO
-20°C a 40°C

TENSÃO
100 - 240V

ÍNDICE DE PROTEÇÃO
IP20

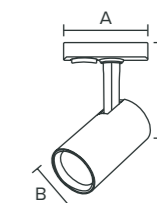

Fabricado em alumínio e polímero sintético.

⚠ NÃO PERMITE DIMERIZAÇÃO

POTÊNCIA	REFERÊNCIA	TEMP. DE COR	ACABAMENTO	ÂNGULO	LUMENS	EFICIÊNCIA	FATOR DE POTÊNCIA	DIMENSÕES	COD. BARRAS
8W	306448	● 2.700K	○ Branco	24°	580 lm	72,5 lm/W	≥0,9	80mm(A) x 50mm(B) x 142mm(C)	7908124306448
	306387	● 2.700K	● Preto	24°	580 lm	72,5 lm/W	≥0,9	80mm(A) x 50mm(B) x 142mm(C)	7908124306387
12W	306455	● 2.700K	○ Branco	24°	860 lm	71,6 lm/W	≥0,9	80mm(A) x 50mm(B) x 142mm(C)	7908124306455
	306394	● 2.700K	● Preto	24°	860 lm	71,6 lm/W	≥0,9	80mm(A) x 50mm(B) x 142mm(C)	7908124306394
20W	306462	● 2.700K	○ Branco	24°	1.350 lm	67,5 lm/W	≥0,9	86mm(A) x 60mm(B) x 156mm(C)	7908124306462
	306400	● 2.700K	● Preto	24°	1.350 lm	67,5 lm/W	≥0,9	86mm(A) x 60mm(B) x 156mm(C)	7908124306400
30W	306479	● 2.700K	○ Branco	24°	2.100 lm	70 lm/W	≥0,9	106mm(A) x 80mm(B) x 177mm(C)	7908124306479
	306417	● 2.700K	● Preto	24°	2.100 lm	70 lm/W	≥0,9	106mm(A) x 80mm(B) x 177mm(C)	7908124306417



GRADE ANTIOFUSCANTE
inclusa para os modelos
MR16, PAR20 e PAR30

TEMP. OPERAÇÃO
-20°C a 40°C

ÍNDICE DE PROTEÇÃO
IP20

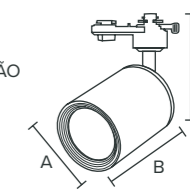

Fabricado em alumínio e polímero sintético.

LÂMPADAS	POTÊNCIA MÁX.	REFERÊNCIA	ACABAMENTO	SOQUETE	DIMENSÕES	COD. BARRAS
MR16	MÁX. 20W	305533	○ Branco	GU10	55mm (A) x 85mm (B) x 117,5mm (C)	7908124305533
		305526	● Preto	GU10	55mm (A) x 85mm (B) x 117,5mm (C)	7908124305526
AR70	MÁX. 20W	305557	○ Branco	GU10	75mm (A) x 100mm (B) x 128,5mm (C)	7908124305557
		305540	● Preto	GU10	75mm (A) x 100mm (B) x 128,5mm (C)	7908124305540
AR111	MÁX. 20W	305571	○ Branco	GU10	115mm (A) x 115mm (B) x 157,5mm (C)	7908124305571
		305564	● Preto	GU10	115mm (A) x 115mm (B) x 157,5mm (C)	7908124305564
PAR20	MÁX. 35W	305595	○ Branco	E27	70mm (A) x 125mm (B) x 128mm (C)	7908124305595
		305588	● Preto	E27	70mm (A) x 125mm (B) x 128mm (C)	7908124305588
PAR30	MÁX. 35W	305618	○ Branco	E27	100mm (A) x 130mm (B) x 162mm (C)	7908124305618
		305601	● Preto	E27	100mm (A) x 130mm (B) x 162mm (C)	7908124305601

TRILHO ELETRIFICADO DE EMBUTIR



Fabricado em alumínio, polímero de alta qualidade (ABS+PC) e cobre.

TENSÃO 100 - 240V

ÍNDICE DE PROTEÇÃO IP20

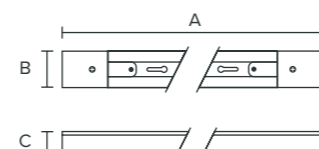

COMPRIMENTO	POTÊNCIA MÁX.	REFERÊNCIA	ACABAMENTO	DIMENSÕES	DIMENSÕES DE INSTALAÇÃO	CÓD. DE BARRAS
1 METRO	700W	300439	○ Branco	1.000mm (A) x 60mm (B) x 20mm (C)	1.000mm x 34mm	7908124300439
		300446	● Preto	1.000mm (A) x 60mm (B) x 20mm (C)	1.000mm x 34mm	7908124300446
1,5 METRO	1.400W	300453	○ Branco	1.500mm (A) x 60mm (B) x 20mm (C)	1.500mm x 34mm	7908124300453
		300460	● Preto	1.500mm (A) x 60mm (B) x 20mm (C)	1.500mm x 34mm	7908124300460
2 METROS	2.100W	300477	○ Branco	2.000mm (A) x 60mm (B) x 20mm (C)	2.000mm x 34mm	7908124300477
		300484	● Preto	2.000mm (A) x 60mm (B) x 20mm (C)	2.000mm x 34mm	7908124300484

TRILHO ELETRIFICADO DE SOBREPOR



Fabricado em alumínio, polímero de alta qualidade (ABS+PC) e cobre.

TENSÃO 100 - 240V

ÍNDICE DE PROTEÇÃO IP20



COMPRIMENTO	POTÊNCIA MÁX.	REFERÊNCIA	ACABAMENTO	DIMENSÕES	CÓD. DE BARRAS
1 METRO	700W	438886	○ Branco	1.000mm (A) x 35mm (B) x 20mm (C)	7898566438886
		438893	● Preto	1.000mm (A) x 35mm (B) x 20mm (C)	7898566438893
1,5 METRO	1.400W	438930	○ Branco	1.500mm (A) x 35mm (B) x 20mm (C)	7898566438930
		438947	● Preto	1.500mm (A) x 35mm (B) x 20mm (C)	7898566438947
2 METROS	2.100W	438954	○ Branco	2.000mm (A) x 35mm (B) x 20mm (C)	7898566438954
		438961	● Preto	2.000mm (A) x 35mm (B) x 20mm (C)	7898566438961

GRADE ANTIOFUSCANTE PARA SPOT LED



Fabricado em alumínio e polímero sintético.

ÍNDICE DE PROTEÇÃO IP20

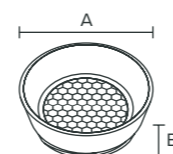

PARA SPOT LED	SPOTS COMPATÍVEIS	REFERÊNCIA	ACABAMENTO	DIMENSÕES	CÓD. DE BARRAS
8W E 12W	306448 / 306387 306455 / 306394	306585	○ Branco	Ø50mm (A) x 24,9mm (B)	7908124306585
		306554	● Preto	Ø50mm (A) x 24,9mm (B)	7908124306554
20W	306462 / 306400	306592	○ Branco	Ø60mm (A) x 25,3mm (B)	7908124306592
		306561	● Preto	Ø60mm (A) x 25,3mm (B)	7908124306561
30W	306479 / 306417	306608	○ Branco	Ø80,4mm (A) x 30,8mm (B)	7908124306608
		306578	● Preto	Ø80,4mm (A) x 30,8mm (B)	7908124306578

ALIMENTADOR PARA TRILHO DE EMBUTIR



Fabricado em alumínio, polímero sintético e cobre.

TENSÃO 100 - 240V

ÍNDICE DE PROTEÇÃO IP20

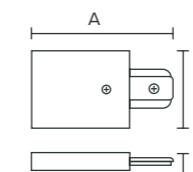

REFERÊNCIA	ACABAMENTO	DIMENSÕES	CÓD. DE BARRAS
300415	○ Branco	115mm(A) x 60mm(B) x 20mm(C)	7908124300415
300422	● Preto	115mm(A) x 60mm(B) x 20mm(C)	7908124300422

ALIMENTADOR PARA TRILHO DE SOBREPOR



Fabricado em alumínio, polímero sintético e cobre.

TENSÃO 100 - 240V

ÍNDICE DE PROTEÇÃO IP20

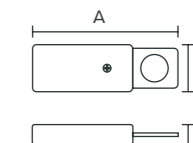

REFERÊNCIA	ACABAMENTO	DIMENSÕES	CÓD. DE BARRAS
438862	○ Branco	100mm(A) x 40mm(B) x 20mm(C)	7898566438862
438879	● Preto	100mm(A) x 40mm(B) x 20mm(C)	7898566438879

PONTEIRA PARA TRILHO DE EMBUTIR



Fabricado em alumínio, polímero sintético e cobre.

TENSÃO 100 - 240V

ÍNDICE DE PROTEÇÃO IP20

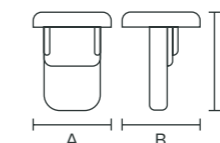

REFERÊNCIA	ACABAMENTO	DIMENSÕES	CÓD. DE BARRAS
300392	○ Branco	20mm(A) x 20mm(B) x 35mm(C)	7908124300392
300408	● Preto	20mm(A) x 20mm(B) x 35mm(C)	7908124300408

PONTEIRA PARA TRILHO DE SOBREPOR



Fabricado em alumínio, polímero sintético e cobre.

TENSÃO 100 - 240V

ÍNDICE DE PROTEÇÃO IP20

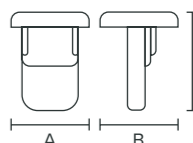

REFERÊNCIA	ACABAMENTO	DIMENSÕES	CÓD. DE BARRAS
438848	○ Branco	20mm(A) x 20mm(B) x 40mm(C)	7898566438848
438855	● Preto	20mm(A) x 20mm(B) x 40mm(C)	7898566438855

CONEXÃO I PARA TRILHO DE EMBUTIR



Fabricado em alumínio, polímero sintético e cobre.

TENSÃO 100 - 240V

ÍNDICE DE PROTEÇÃO IP20

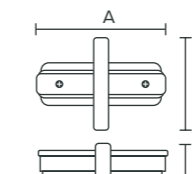

REFERÊNCIA	ACABAMENTO	DIMENSÕES	CÓD. DE BARRAS
300316	○ Branco	78mm(A) x 60mm(B) x 20mm(C)	7908124300316
300323	● Preto	78mm(A) x 60mm(B) x 20mm(C)	7908124300323

CONEXÃO I PARA TRILHO DE SOBREPOR



Fabricado em alumínio, polímero sintético e cobre.

TENSÃO 100 - 240V

ÍNDICE DE PROTEÇÃO IP20

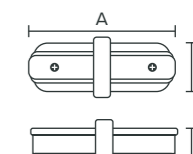

REFERÊNCIA	ACABAMENTO	DIMENSÕES	CÓD. DE BARRAS
438763	○ Branco	70mm(A) x 33mm(B) x 20mm(C)	7898566438763
438770	● Preto	70mm(A) x 33mm(B) x 20mm(C)	7898566438770

CONEXÃO L PARA TRILHO DE EMBUTIR

TENSÃO 100 - 240V
ÍNDICE DE PROTEÇÃO IP20

ARQUIVOS TÉCNICOS

Fabricado em alumínio, polímero sintético e cobre

REFERÊNCIA	ACABAMENTO	DIMENSÕES	CÓD. DE BARRAS
300330	○ Branco	95mm(A) x 95mm(B) x 20mm(C)	7908124300330
300347	● Preto	95mm(A) x 95mm(B) x 20mm(C)	7908124300347

CONEXÃO L PARA TRILHO DE SOBREPOR

TENSÃO 100 - 240V
ÍNDICE DE PROTEÇÃO IP20

ARQUIVOS TÉCNICOS

Fabricado em alumínio, polímero sintético e cobre

REFERÊNCIA	ACABAMENTO	DIMENSÕES	CÓD. DE BARRAS
438787	○ Branco	70mm(A) x 70mm(B) x 20mm(C)	7898566438787
438794	● Preto	70mm(A) x 70mm(B) x 20mm(C)	7898566438794

CONEXÃO T PARA TRILHO DE EMBUTIR

TENSÃO 100 - 240V
ÍNDICE DE PROTEÇÃO IP20

ARQUIVOS TÉCNICOS

Fabricado em alumínio, polímero sintético e cobre

REFERÊNCIA	ACABAMENTO	DIMENSÕES	CÓD. DE BARRAS
300354	○ Branco	130mm(A) x 95mm(B) x 20mm(C)	7908124300354
300361	● Preto	130mm(A) x 95mm(B) x 20mm(C)	7908124300361

CONEXÃO T PARA TRILHO DE SOBREPOR

TENSÃO 100 - 240V
ÍNDICE DE PROTEÇÃO IP20

ARQUIVOS TÉCNICOS

Fabricado em alumínio, polímero sintético e cobre

REFERÊNCIA	ACABAMENTO	DIMENSÕES	CÓD. DE BARRAS
438800	○ Branco	105mm(A) x 30mm(B) x 20mm(C)	7898566438800
438817	● Preto	105mm(A) x 30mm(B) x 20mm(C)	7898566438817

CONEXÃO X PARA TRILHO DE EMBUTIR

TENSÃO 100 - 240V
ÍNDICE DE PROTEÇÃO IP20

ARQUIVOS TÉCNICOS

Fabricado em alumínio, polímero sintético e cobre

REFERÊNCIA	ACABAMENTO	DIMENSÕES	CÓD. DE BARRAS
300378	○ Branco	130mm(A) x 130mm(B) x 20mm(C)	7908124300378
300385	● Preto	130mm(A) x 130mm(B) x 20mm(C)	7908124300385

CONEXÃO X PARA TRILHO DE SOBREPOR

TENSÃO 100 - 240V
ÍNDICE DE PROTEÇÃO IP20

ARQUIVOS TÉCNICOS

Fabricado em alumínio, polímero sintético e cobre

REFERÊNCIA	ACABAMENTO	DIMENSÕES	CÓD. DE BARRAS
438824	○ Branco	105mm(A) x 105mm(B) x 20mm(C)	7898566438824
438831	● Preto	105mm(A) x 105mm(B) x 20mm(C)	7898566438831



Glass Home- DB Arquitetura



Glass Home - Cristina da Luz

LUMINÁRIAS PERFIS

PERFIL SLIM M2488 DE EMBUTIR

PERFIL G2519 COM MOLAS DE EMBUTIR

PERFIL SLIM D2311 DE SOBREPOR

PERFIL D1818 DE CANTO DE SOBREPOR

PERFIL MINI M1010 DE EMBUTIR OU SOBREPOR

PERFIL SLIM M2488 DE EMBUTIR



ARQUIVOS
TÉCNICOS



PRODUZIDO
NO BRASIL





2
ANOS
GARANTIA
PLENA

IRC >80

VIDA ÚTIL 50.000h

TENSÃO 12Vdc

TEMP. OPERAÇÃO -20°C a 40°C

ÍNDICE DE PROTEÇÃO IP20

Fabricado em alumínio e em materiais termoplásticos com alta transmitância e resistência a UV. Acompanha tampas de acabamento e cliques (ou molas) para instalação. Para o perfeito funcionamento, utilize somente drivers Brilia. Para dimerização utilizar drivers dimerizáveis ou módulo inteligente Brilia.

APLICAÇÃO EM:  Madeira

PERMITE DIMERIZAÇÃO



POTÊNCIA	LUMENS	REFERÊNCIA COMPRIMENTO			TEMP. DE COR	ACABAMENTO	ÂNGULO	EFICIÊNCIA
		1 METRO	2 METROS	3 METROS				
★ 5W/m	500 lm/m	310926	310940	310964	● 2.700K	○ Branco	105°	100 lm/W/m
		310933	310957	310971	● 3.000K	○ Branco	105°	100lm/W/m
		309296	309319	309333	● 2.700K	● Preto	105°	100 lm/W/m
		309302	309326	309340	● 3.000K	● Preto	105°	100 lm/W/m
		309357	309371	309395	● 2.700K	● Prata	105°	100 lm/W/m
		309364	309388	309401	● 3.000K	● Prata	105°	100 lm/W/m
★ 9,6W/m	1.000 lm/m	310988	311008	311022	● 2.700K	○ Branco	105°	104 lm/W/m
		310995	311015	311039	● 3.000K	○ Branco	105°	104 lm/W/m
		309418	309432	309456	● 2.700K	● Preto	105°	104 lm/W/m
		309425	309449	309463	● 3.000K	● Preto	105°	104 lm/W/m
		309470	309494	309517	● 2.700K	● Prata	105°	104 lm/W/m
		309487	309500	309524	● 3.000K	● Prata	105°	104 lm/W/m

CUSTOMIZE SEU PERFIL Escolha o modelo, a cor do acabamento, a luminosidade, a temperatura de cor e dimensões. Consulte nossa equipe comercial.

PERFIL G2519 COM MOLAS DE EMBUTIR



ARQUIVOS
TÉCNICOS



PRODUZIDO
NO BRASIL





2
ANOS
GARANTIA
PLENA

IRC >80

VIDA ÚTIL 50.000h

TENSÃO 12Vdc

TEMP. OPERAÇÃO -20°C a 40°C

ÍNDICE DE PROTEÇÃO IP20

Fabricado em alumínio e em materiais termoplásticos com alta transmitância e resistência a UV. Acompanha tampas de acabamento e cliques (ou molas) para instalação. Para o perfeito funcionamento, utilize somente drivers Brilia. Para dimerização utilizar drivers dimerizáveis ou módulo inteligente Brilia.

APLICAÇÃO EM:  Gesso

PERMITE DIMERIZAÇÃO

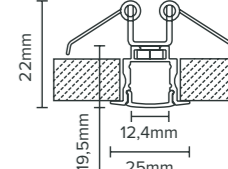

POTÊNCIA	LUMENS	REFERÊNCIA COMPRIMENTO			TEMP. DE COR	ACABAMENTO	ÂNGULO	EFICIÊNCIA
		1 METRO	2 METROS	3 METROS				
★ 9,6W/m	1.000 lm/m	309746	309777	309807	● 2.700K	○ Branco	105°	104 lm/W/m
		309753	309784	309814	● 3.000K	○ Branco	105°	104 lm/W/m
		309760	309791	309821	● 4.000K	○ Branco	105°	104 lm/W/m
		311046	311077	311107	● 2.700K	● Preto	105°	104 lm/W/m
		311053	311084	311114	● 3.000K	● Preto	105°	104 lm/W/m
		311060	311091	311121	● 4.000K	● Preto	105°	104 lm/W/m
		309654	309685	309715	● 2.700K	● Prata	105°	104 lm/W/m
		309661	309692	309722	● 3.000K	● Prata	105°	104 lm/W/m
		309678	309708	309739	● 4.000K	● Prata	105°	104 lm/W/m
		309920	309951	309982	● 2.700K	○ Branco	105°	90 lm/W/m
		309937	309968	309999	● 3.000K	○ Branco	105°	90 lm/W/m
		309944	309975	310001	● 4.000K	○ Branco	105°	90 lm/W/m
★ 20W/m	1.800 lm/m	311138	311169	311190	● 2.700K	● Preto	105°	90 lm/W/m
		311145	311176	311206	● 3.000K	● Preto	105°	90 lm/W/m
		311152	311183	311213	● 4.000K	● Preto	105°	90 lm/W/m
		309838	309869	309890	● 2.700K	● Prata	105°	90 lm/W/m
		309845	309876	309906	● 3.000K	● Prata	105°	90 lm/W/m
		309852	309883	309913	● 4.000K	● Prata	105°	90 lm/W/m

CUSTOMIZE SEU PERFIL Escolha o modelo, a cor do acabamento, a luminosidade, a temperatura de cor e dimensões. Consulte nossa equipe comercial.

PERFIL SLIM D2311 DE SOBREPOR



Fabricado em alumínio e em materiais termoplásticos com alta transmitância e resistência a UV. Acompanha tampas de acabamento e cliques (ou molas) para instalação. Para o perfeito funcionamento, utilize somente drivers Brilia. Para dimerização utilizar drivers dimerizáveis ou módulo inteligente Brilia.

PERMITE DIMERIZAÇÃO

IRC >80 TENSÃO 12Vdc ÍNDICE DE PROTEÇÃO IP20

VIDA ÚTIL 50.000h TEMP. OPERAÇÃO -20°C a 40°C

APLICAÇÃO EM:

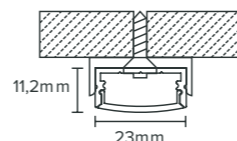

POTÊNCIA	LUMENS	REFERÊNCIA COMPRIMENTO			TEMP. DE COR	ACABAMENTO	ÂNGULO	EFICIÊNCIA
		1 METRO	2 METROS	3 METROS				
★ 9,6W/m	1.000 lm/m	310346	310377	310407	2.700K	Branco	105°	104 lm/W/m
		310353	310384	310414	3.000K	Branco	105°	104 lm/W/m
		310360	310391	310421	4.000K	Branco	105°	104 lm/W/m
		311220	311251	311282	2.700K	Preto	105°	104 lm/W/m
		311237	311268	311299	3.000K	Preto	105°	104 lm/W/m
		311244	311275	311305	4.000K	Preto	105°	104 lm/W/m
		310254	310285	310315	2.700K	Prata	105°	104 lm/W/m
		310261	310292	310322	3.000K	Prata	105°	104 lm/W/m
		310278	310308	310339	4.000K	Prata	105°	104 lm/W/m
		310520	310551	310582	2.700K	Branco	105°	90 lm/W/m
★ 20W/m	1.800 lm/m	310537	310568	310599	3.000K	Branco	105°	90 lm/W/m
		310544	310575	310605	4.000K	Branco	105°	90 lm/W/m
		311312	311343	311374	2.700K	Preto	105°	90 lm/W/m
		311329	311350	311381	3.000K	Preto	105°	90 lm/W/m
		311336	311367	311398	4.000K	Preto	105°	90 lm/W/m
		310438	310469	310490	2.700K	Prata	105°	90 lm/W/m
		310445	310476	310506	3.000K	Prata	105°	90 lm/W/m
		310452	310483	310513	4.000K	Prata	105°	90 lm/W/m

CUSTOMIZE SEU PERFIL

Escolha o modelo, a cor do acabamento, a luminosidade, a temperatura de cor e dimensões. Consulte nossa equipe comercial.

PERFIL D1818 DE CANTO DE SOBREPOR



Fabricado em alumínio e em materiais termoplásticos com alta transmitância e resistência a UV. Acompanha tampas de acabamento e cliques (ou molas) para instalação. Para o perfeito funcionamento, utilize somente drivers Brilia. Para dimerização utilizar drivers dimerizáveis ou módulo inteligente Brilia.

PERMITE DIMERIZAÇÃO

IRC >80 TENSÃO 12Vdc ÍNDICE DE PROTEÇÃO IP20

VIDA ÚTIL 50.000h TEMP. OPERAÇÃO -20°C a 40°C

APLICAÇÃO EM:

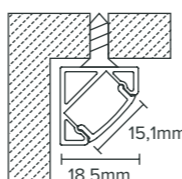

POTÊNCIA	LUMENS	REFERÊNCIA COMPRIMENTO			TEMP. DE COR	ACABAMENTO	ÂNGULO	EFICIÊNCIA
		1 METRO	2 METROS	3 METROS				
★ 5W/m	500 lm/m	310070	310094	310117	2.700K	Branco	105°	100 lm/W/m
		310087	310100	310124	3.000K	Branco	105°	100 lm/W/m
		311404	311428	311442	2.700K	Preto	105°	100 lm/W/m
		311411	311435	311459	3.000K	Preto	105°	100 lm/W/m
		310018	310032	310056	2.700K	Prata	105°	100 lm/W/m
		310025	310049	310063	3.000K	Prata	105°	100 lm/W/m
★ 9,6W/m	1.000 lm/m	310193	310216	310230	2.700K	Branco	105°	104 lm/W/m
		310209	310223	310247	3.000K	Branco	105°	104 lm/W/m
		311466	311480	311503	2.700K	Preto	105°	104 lm/W/m
		311473	311497	311510	3.000K	Preto	105°	104 lm/W/m
		310131	310155	310179	2.700K	Prata	105°	104 lm/W/m
		310148	310162	310186	3.000K	Prata	105°	104 lm/W/m

CUSTOMIZE SEU PERFIL

Escolha o modelo, a cor do acabamento, a luminosidade, a temperatura de cor e dimensões. Consulte nossa equipe comercial.

PERFIL MINI M1010 DE EMBUTIR OU SOBREPOR



Fabricado em alumínio e em materiais termoplásticos com alta transmitância e resistência a UV. Acompanha tampas de acabamento e cliques (ou molas) para instalação. Para o perfeito funcionamento, utilize somente drivers Brilia. Para dimerização utilizar drivers dimerizáveis ou módulo inteligente Brilia.

PERMITE DIMERIZAÇÃO

IRC >80 TENSÃO 12Vdc ÍNDICE DE PROTEÇÃO IP20

VIDA ÚTIL 50.000h TEMP. OPERAÇÃO -20°C a 40°C

APLICAÇÃO EM:

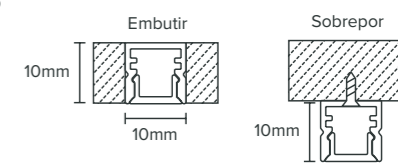

POTÊNCIA	LUMENS	REFERÊNCIA COMPRIMENTO			TEMP. DE COR	ACABAMENTO	ÂNGULO	EFICIÊNCIA
		1 METRO	2 METROS	3 METROS				
★ 5W/m	500 lm/m	309531	309555	309579	2.700K	Prata	105°	100 lm/W/m
		309548	309562	309586	3.000K	Prata	105°	100 lm/W/m
★ 9,6W/m	1.000 lm/m	309593	309616	309630	2.700K	Prata	105°	104 lm/W/m
		309609	309623	309647	3.000K	Prata	105°	104 lm/W/m

CUSTOMIZE SEU PERFIL

Escolha o modelo, a cor do acabamento, a luminosidade, a temperatura de cor e dimensões. Consulte nossa equipe comercial.



Estúdio Conexão - Arq. Barbára Jalles



Glass Home - Vinho

LUMINÁRIAS DIRECIONAIS

LUMINÁRIA DE EMBUTIR QUADRADA

LUMINÁRIA DE EMBUTIR REDONDA

DOWNLIGHT QUADRADA

DOWNLIGHT REDONDA

DOWNLIGHT CILINDRO

DOWNLIGHT CUBO

LUMINÁRIA DE EMBUTIR REDONDA

2 ANOS GARANTIA



ARQUIVOS TÉCNICOS 

Fabricado em alumínio.

IRC >80 FREQUÊNCIA 50/60Hz TENSÃO 100 - 240V

VIDA ÚTIL 25.000h TEMP. OPERAÇÃO -20°C a 40°C ÍNDICE DE PROTEÇÃO IP20

APLICAÇÃO EM:   

NÃO PERMITE DIMERIZAÇÃO

POTÊNCIA	REFERÊNCIA	TEMP. DE COR	ACABAMENTO	ÂNGULO	LUMENS	EFICIÊNCIA	FATOR DE POTÊNCIA	DIMENSÕES	CÓD. DE BARRAS
1,5W	432938	2.700K	Branco	30°	78 lm	52 lm/W	≥ 0.5	Ø30mm (A) x 18mm (B)	7898566432938
	432945	2.700K	Prata	30°	78 lm	52 lm/W	≥ 0.5	Ø30mm (A) x 18mm (B)	7898566432945

DIMENSÕES DE INSTALAÇÃO: Ø26mm

LUMINÁRIA DE EMBUTIR QUADRADA

2 ANOS GARANTIA





ARQUIVOS TÉCNICOS 

Fabricado em alumínio.

IRC >80 FREQUÊNCIA 50/60Hz TENSÃO 100 - 240V

VIDA ÚTIL 25.000h TEMP. OPERAÇÃO -20°C a 40°C ÍNDICE DE PROTEÇÃO IP20

APLICAÇÃO EM:   

NÃO PERMITE DIMERIZAÇÃO

POTÊNCIA	REFERÊNCIA	TEMP. DE COR	ACABAMENTO	ÂNGULO	LUMENS	EFICIÊNCIA	FATOR DE POTÊNCIA	DIMENSÕES	CÓD. DE BARRAS
1,5W	432914	2.700K	Branco	30°	78 lm	52 lm/W	≥ 0.5	30mm(A) x 30mm(B) x 18mm(C)	7898566432914
	432921	2.700K	Prata	30°	78 lm	52 lm/W	≥ 0.5	30mm(A) x 30mm(B) x 18mm(C)	7898566432921

DIMENSÕES DE INSTALAÇÃO: Ø26mm

DOWNLIGHT DE EMBUTIR REDONDA

2 ANOS GARANTIA





ARQUIVOS TÉCNICOS 

Fabricado em alumínio e polímero sintético. Contém molas de aço que facilitam a fixação e o posicionamento da luminária.

IRC >80 FREQUÊNCIA 50/60Hz TENSÃO 100 - 240V

VIDA ÚTIL 25.000h TEMP. OPERAÇÃO -20°C a 40°C ÍNDICE DE PROTEÇÃO IP20

APLICAÇÃO EM:   

NÃO PERMITE DIMERIZAÇÃO

MODELO	POTÊNCIA	REFERÊNCIA	TEMP. DE COR	ÂNGULO	LUMENS	EFICIÊNCIA	FATOR DE POTÊNCIA	DIMENSÕES	CÓD. DE BARRAS
MR11	3W	302846	2.700K	38°	240 lm	80 lm/W	≥ 0.5	Ø70mm (A) x 43mm (B)	7908124302846
PAR20	7W	302907	6.500K	30°	560 lm	80 lm/W	≥ 0.5	Ø117mm (A) x 52mm (B)	7908124302907

DIMENSÕES DE INSTALAÇÃO: MR11: Ø55mm PAR20: Ø90mm

DOWNLIGHT DE EMBUTIR QUADRADA



Fabricado em alumínio e polímero sintético. Contém molas de aço que facilitam a fixação e o posicionamento da luminária.

- IRC >80
- FREQUÊNCIA 50/60Hz
- TENSÃO 100 - 240V
- VIDA ÚTIL 25.000h
- TEMP. OPERAÇÃO -20°C a 40°C
- ÍNDICE DE PROTEÇÃO IP20

- APLICAÇÃO EM:
- Gesso
 - Alvenaria
 - Madeira

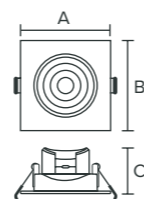

NÃO PERMITE DIMERIZAÇÃO

MODELO	POTÊNCIA	REFERÊNCIA	TEMP. DE COR	ÂNGULO	LUMENS	EFICIÊNCIA	FATOR DE POTÊNCIA	DIMENSÕES	CÓD. DE BARRAS
MR11	3W	435724	2.700K	38°	240 lm	80 lm/W	≥ 0.5	75mm(A) x 75mm(B) x 43mm(C)	7898566435724
		435892	6.500K	38°	240 lm	80 lm/W	≥ 0.5	75mm(A) x 75mm(B) x 43mm(C)	7898566435892
MR16	4,5W	312395	2.700K	38°	350 lm	77 lm/W	≥ 0.5	95mm(A) x 95mm(B) x 30mm(C)	7908124312395
		435908	6.500K	38°	350 lm	77 lm/W	≥ 0.5	95mm(A) x 95mm(B) x 46mm(C)	7898566435908
PAR20	7W	435748	2.700K	30°	560 lm	80 lm/W	≥ 0.5	117mm(A) x 117mm(B) x 52mm(C)	7898566435748
		435915	6.500K	30°	560 lm	80 lm/W	≥ 0.5	117mm(A) x 117mm(B) x 52mm(C)	7898566435915
PAR30	12W	435755	2.700K	30°	960 lm	80 lm/W	≥ 0.5	140mm(A) x 140mm(B) x 56mm(C)	7898566435755
		435922	6.500K	30°	960 lm	80 lm/W	≥ 0.5	140mm(A) x 140mm(B) x 56mm(C)	7898566435922

DIMENSÕES DE INSTALAÇÃO

MR11: Ø55mm MR16: Ø75mm PAR20: Ø90mm PAR30: Ø120mm

DOWNLIGHT DE SOBREPOR CILINDRO



Fabricado em alumínio e polímero sintético.

- IRC >80
- FREQUÊNCIA 50/60Hz
- TENSÃO 100 - 240V
- VIDA ÚTIL 30.000h
- TEMP. OPERAÇÃO -20°C a 40°C
- ÍNDICE DE PROTEÇÃO IP20

- APLICAÇÃO EM:
- Gesso
 - Alvenaria
 - Madeira

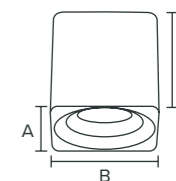

NÃO PERMITE DIMERIZAÇÃO

POTÊNCIA	REFERÊNCIA	TEMP. DE COR	ACABAMENTO	ÂNGULO	LUMENS	EFICIÊNCIA	FATOR DE POTÊNCIA	DIMENSÕES	CÓD. BARRAS
9W	303966	2.700K	○ Branco	45°	900 lm	100 lm/W	≥0,9	90mm(A) x 90mm(B) x 90mm(C)	7908124303966
	303959	2.700K	● Preto	45°	900 lm	100 lm/W	≥0,9	90mm(A) x 90mm(B) x 90mm(C)	7908124303959
15W	304482	2.700K	○ Branco	45°	1.450 lm	96 lm/W	≥0,9	110mm(A) x 110mm(B) x 120mm(C)	7908124304482
	304499	2.700K	● Preto	45°	1.450 lm	96 lm/W	≥0,9	110mm(A) x 110mm(B) x 120mm(C)	7908124304499

DOWNLIGHT DE SOBREPOR CILINDRO



Fabricado em alumínio e polímero sintético.

- IRC >80
- FREQUÊNCIA 50/60Hz
- TENSÃO 100 - 240V
- VIDA ÚTIL 30.000h
- TEMP. OPERAÇÃO -20°C a 40°C
- ÍNDICE DE PROTEÇÃO IP20

- APLICAÇÃO EM:
- Gesso
 - Alvenaria
 - Madeira



NÃO PERMITE DIMERIZAÇÃO

POTÊNCIA	REFERÊNCIA	TEMP. DE COR	ACABAMENTO	ÂNGULO	LUMENS	EFICIÊNCIA	FATOR DE POT.	DIMENSÕES	CÓD. BARRAS
9W	303942	2.700K	○ Branco	45°	900 lm	100 lm/W	≥0,9	80mm(A) x 50mm(B)	7908124303942
	303935	2.700K	● Preto	45°	900 lm	100 lm/W	≥0,9	80mm(A) x 50mm(B)	7908124303935
15W	304468	2.700K	○ Branco	45°	1.450 lm	96 lm/W	≥0,9	106mm(A) x 80mm(B)	7908124304468
	304475	2.700K	● Preto	45°	1.450 lm	96 lm/W	≥0,9	106mm(A) x 80mm(B)	7908124304475



Glass Home - Michele Moncks



Glass Home - Reginato Silva

LUMINÁRIAS LINEARES ESPECIAIS

DOWNLIGHT LINEAR EMBUTIR

DOWNLIGHT LINEAR SOBREPOR

WALL WASHER LINEAR DE EMBUTIR

WALL WASHER LINEAR DE EMBUTIR DEFLETORA

DOWNLIGHT LINEAR DE EMBUTIR



Fabricado em alumínio e polímero sintético. Contém molas de aço que facilitam a fixação e o posicionamento da luminária.

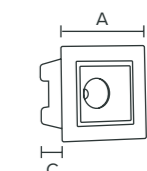
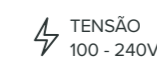

NÃO PERMITE DIMERIZAÇÃO

POTÊNCIA	REFERÊNCIA	TEMP. DE COR	ACABAMENTO	ÂNGULO	LUMENS	EFICIÊNCIA	FATOR DE POTÊNCIA	DIMENSÕES	CÓD. BARRAS
2W	303638	2.700K	Branco	30°	160 lm	80 lm/W	≥0,5	44mm(A) x 44mm(B) x 40mm(C)	7908124303638
	303645	2.700K	Preto	30°	160 lm	80 lm/W	≥0,5	44mm(A) x 44mm(B) x 40mm(C)	7908124303645

DIMENSÕES DE INSTALAÇÃO
35mm x 35mm

DOWNLIGHT LINEAR DE EMBUTIR



Fabricado em alumínio e polímero sintético. Contém molas de aço que facilitam a fixação e o posicionamento da luminária.

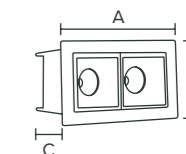

NÃO PERMITE DIMERIZAÇÃO

POTÊNCIA	REFERÊNCIA	TEMP. DE COR	ACABAMENTO	ÂNGULO	LUMENS	EFICIÊNCIA	FATOR DE POTÊNCIA	DIMENSÕES	CÓD. BARRAS
4W	303652	2.700K	Branco	30°	320 lm	80 lm/W	≥0,5	75mm(A) x 45mm(B) x 43mm(C)	7908124303652
	303669	2.700K	Preto	30°	320 lm	80 lm/W	≥0,5	75mm(A) x 45mm(B) x 43mm(C)	7908124303669

DIMENSÕES DE INSTALAÇÃO
65mm x 35mm

DOWNLIGHT LINEAR DE EMBUTIR



Fabricado em alumínio e polímero sintético. Contém molas de aço que facilitam a fixação e o posicionamento da luminária.

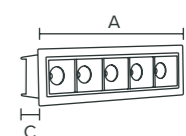

NÃO PERMITE DIMERIZAÇÃO

POTÊNCIA	REFERÊNCIA	TEMP. DE COR	ACABAMENTO	ÂNGULO	LUMENS	EFICIÊNCIA	FATOR DE POTÊNCIA	DIMENSÕES	CÓD. BARRAS
10W	303676	2.700K	Branco	30°	800 lm	80 lm/W	≥0,5	147mm(A) x 45mm(B) x 61mm(C)	7908124303676
	303683	2.700K	Preto	30°	800 lm	80 lm/W	≥0,5	147mm(A) x 45mm(B) x 61mm(C)	7908124303683

DIMENSÕES DE INSTALAÇÃO
140mm x 38mm

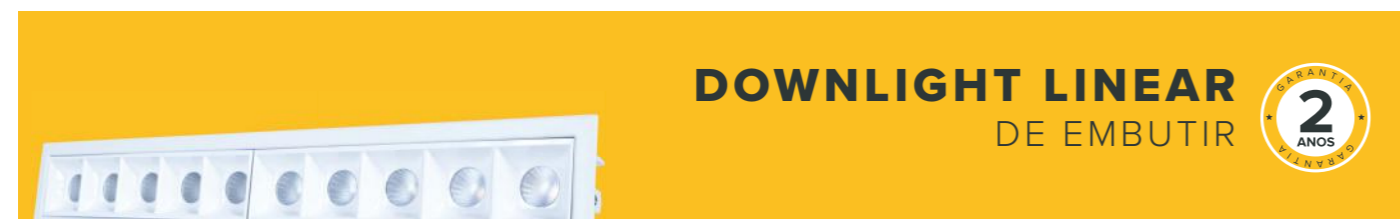

DOWNLIGHT LINEAR DE EMBUTIR



Fabricado em alumínio e polímero sintético. Contém molas de aço que facilitam a fixação e o posicionamento da luminária.

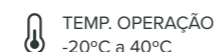
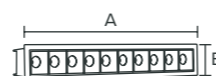
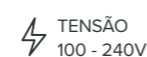

NÃO PERMITE DIMERIZAÇÃO

POTÊNCIA	REFERÊNCIA	TEMP. DE COR	ACABAMENTO	ÂNGULO	LUMENS	EFICIÊNCIA	FATOR DE POT.	DIMENSÕES	CÓD. BARRAS
20W	303690	● 2.700K	○ Branco	30°	1.600 lm	80 lm/W	≥0,5	295mm(A) x 45mm(B) x 61mm(C)	7908124303690
	303706	● 2.700K	● Preto	30°	1.600 lm	80 lm/W	≥0,5	295mm(A) x 45mm(B) x 61mm(C)	7908124303706

DIMENSÕES DE INSTALAÇÃO

275mm x 38mm

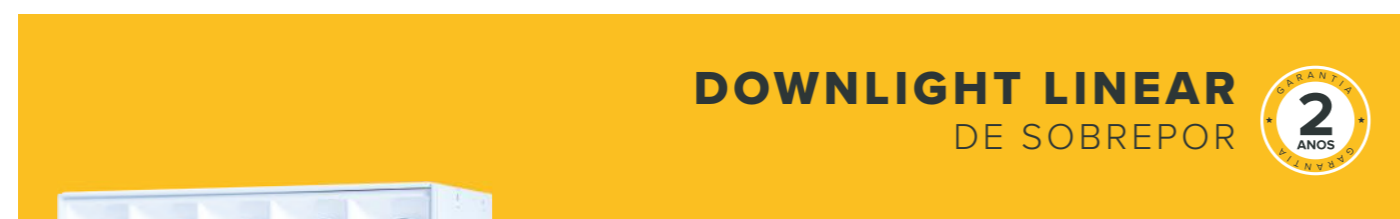

DOWNLIGHT LINEAR DE SOBREPÔR



Fabricado em alumínio e polímero sintético.

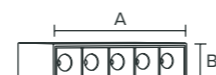

NÃO PERMITE DIMERIZAÇÃO

POTÊNCIA	REFERÊNCIA	TEMP. DE COR	ACABAMENTO	ÂNGULO	LUMENS	EFICIÊNCIA	FATOR DE POT.	DIMENSÕES	CÓD. BARRAS
10W	303775	● 2.700K	○ Branco	30°	800 lm	80 lm/W	≥0,5	137mm(A) x 36mm(B) x 68mm(C)	7908124303775
	303782	● 2.700K	● Preto	30°	800 lm	80 lm/W	≥0,5	137mm(A) x 36mm(B) x 68mm(C)	7908124303782



DOWNLIGHT LINEAR DE SOBREPÔR



Fabricado em alumínio e polímero sintético.

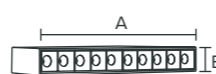
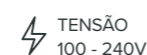

NÃO PERMITE DIMERIZAÇÃO

POTÊNCIA	REFERÊNCIA	TEMP. DE COR	ACABAMENTO	ÂNGULO	LUMENS	EFICIÊNCIA	FATOR DE POT.	DIMENSÕES	CÓD. BARRAS
20W	303799	● 2.700K	○ Branco	30°	1.600 lm	80 lm/W	≥0,5	272mm(A) x 34mm(B) x 70mm(C)	7908124303799
	303805	● 2.700K	● Preto	30°	1.600 lm	80 lm/W	≥0,5	272mm(A) x 34mm(B) x 70mm(C)	7908124303805



WALL WASHER LINEAR DE EMBUTIR DEFLETORA



Fabricado em alumínio e polímero sintético. Contém molas de aço que facilitam a fixação e o posicionamento da luminária.



NÃO PERMITE DIMERIZAÇÃO

POTÊNCIA	REFERÊNCIA	TEMP. DE COR	ACABAMENTO	ÂNGULO	LUMENS	EFICIÊNCIA	FATOR DE POT.	DIMENSÕES	CÓD. BARRAS
10W	303713	● 2.700K	○ Branco	30°	800 lm	80 lm/W	≥0,5	159mm(A) x 45mm(B) x 68mm(C)	7908124303713
	303720	● 2.700K	● Preto	30°	800 lm	80 lm/W	≥0,5	159mm(A) x 45mm(B) x 68mm(C)	7908124303720

DIMENSÕES DE INSTALAÇÃO

140mm x 38mm



WALL WASHER LINEAR DE EMBUTIR DEFLETORA



Fabricado em alumínio e polímero sintético. Contém molas de aço que facilitam a fixação e o posicionamento da luminária.

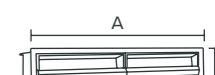
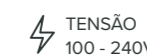

NÃO PERMITE DIMERIZAÇÃO

POTÊNCIA	REFERÊNCIA	TEMP. DE COR	ACABAMENTO	ÂNGULO	LUMENS	EFICIÊNCIA	FATOR DE POT.	DIMENSÕES	CÓD. BARRAS
20W	303751	● 2.700K	○ Branco	30°	1.600 lm	80 lm/W	≥0,5	295mm(A) x 45mm(B) x 68mm(C)	7908124303751
	303768	● 2.700K	● Preto	30°	1.600 lm	80 lm/W	≥0,5	295mm(A) x 45mm(B) x 68mm(C)	7908124303768

DIMENSÕES DE INSTALAÇÃO

275mm x 38mm



WALL WASHER LINEAR DE EMBUTIR



Fabricado em alumínio e polímero sintético. Contém molas de aço que facilitam a fixação e o posicionamento da luminária.

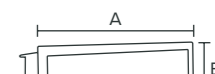

NÃO PERMITE DIMERIZAÇÃO

POTÊNCIA	REFERÊNCIA	TEMP. DE COR	ACABAMENTO	ÂNGULO	LUMENS	EFICIÊNCIA	FATOR DE POT.	DIMENSÕES	CÓD. BARRAS
10W	303737	● 2.700K	○ Branco	30°	800 lm	80 lm/W	≥0,5	137mm(A) x 36mm(B) x 68mm(C)	7908124303737
	303744	● 2.700K	● Preto	30°	800 lm	80 lm/W	≥0,5	137mm(A) x 36mm(B) x 68mm(C)	7908124303744

DIMENSÕES DE INSTALAÇÃO

140mm x 38mm



Glass Home - Arq. Felipe Gargioni

LUMINÁRIAS

ARANDELAS

ÁREA ABRIGADA

ARANDELA SLIM

ARANDELA ECLIPSE REDONDA

ARANDELA ECLIPSE QUADRADA

ARANDELA SLIDE REDONDA

ARANDELA SLIDE QUADRADA

ARANDELA CUBO 1 FACHO

ARANDELA CUBO 2 FACHOS

ARANDELA AJUSTÁVEL

ARANDELA BOX

ARANDELA SLIM

2 FACHOS (SUPERIOR E INFERIOR)



Fabricado em alumínio e polímero sintético.

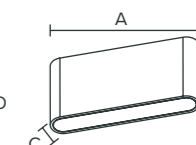
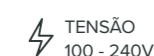

NÃO PERMITE DIMERIZAÇÃO

POTÊNCIA	REFERÊNCIA	TEMP. DE COR	ACABAMENTO	ÂNGULO	LUMENS	EFICIÊNCIA	FATOR DE POTÊNCIA	DIMENSÕES	CÓD. DE BARRAS
5W	303447	3.000K	○ Branco	90°	260 lm	52 lm/W	≥ 0.4	115mm (A) x 90mm (B) x 30mm (C)	7908124303447
	303430	3.000K	● Grafite	90°	220 lm	44 lm/W	≥ 0.4	115mm (A) x 90mm (B) x 30mm (C)	7908124303430
8W	303461	3.000K	○ Branco	85°	350 lm	43 lm/W	≥ 0.5	175mm (A) x 90mm (B) x 30mm (C)	7908124303461
	303454	3.000K	● Grafite	85°	300 lm	37,5 lm/W	≥ 0.5	175mm (A) x 90mm (B) x 30mm (C)	7908124303454

ARANDELA ECLIPSE

REDONDA



Tipo de Iluminação: indireta com fecho de luz ao redor da arandela.

Fabricado em alumínio e polímero sintético

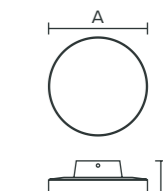
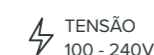

NÃO PERMITE DIMERIZAÇÃO

POTÊNCIA	REFERÊNCIA	TEMP. DE COR	ACABAMENTO	ÂNGULO	LUMENS	EFICIÊNCIA	FATOR DE POTÊNCIA	DIMENSÕES	CÓD. DE BARRAS
9W	303485	3.000K	○ Branco	105°	571 lm	63 lm/W	≥ 0.5	Ø150mm (A) x 50mm (B)	7908124303485
	303478	3.000K	● Grafite	105°	450 lm	50 lm/W	≥ 0.5	Ø150mm (A) x 50mm (B)	7908124303478

ARANDELA ECLIPSE

QUADRADA



Tipo de Iluminação: indireta com fecho de luz ao redor da arandela.

Fabricado em alumínio e polímero sintético

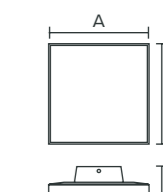
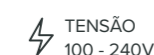

NÃO PERMITE DIMERIZAÇÃO

POTÊNCIA	REFERÊNCIA	TEMP. DE COR	ACABAMENTO	ÂNGULO	LUMENS	EFICIÊNCIA	FATOR DE POTÊNCIA	DIMENSÕES	CÓD. DE BARRAS
9W	303508	3.000K	○ Branco	105°	592 lm	65 lm/W	≥ 0.5	150mm (A) x 150mm (B) x 50mm (C)	7908124303485
	303492	3.000K	● Grafite	105°	468 lm	52 lm/W	≥ 0.5	150mm (A) x 150mm (B) x 50mm (C)	7908124303478

ARANDELA SLIDE REDONDA



ARQUIVOS TÉCNICOS



Mecanismo de abertura

 IRC >80

 FREQUÊNCIA 50/60Hz

 TENSÃO 100 - 240V

 VIDA ÚTIL 25.000h

 TEMP. OPERAÇÃO -20°C a 40°C

 ÍNDICE DE PROTEÇÃO IP54



Fabricado em alumínio e polímero sintético

 NÃO PERMITE DIMERIZAÇÃO

POTÊNCIA	REFERÊNCIA	TEMP. DE COR	ACABAMENTO	ÂNGULO	LUMENS	EFICIÊNCIA	FATOR DE POTÊNCIA	DIMENSÕES	CÓD. DE BARRAS
8W	303317	● 3.000K	○ Branco	90°	330 lm	41 lm/W	≥ 0.5	Ø140mm (A) x 60mm (B)	7908124303317
	303300	● 3.000K	● Grafite	90°	210 lm	26 lm/W	≥ 0.5	Ø140mm (A) x 60mm (B)	7908124303300

ARANDELA CUBO 2 FACHOS (SUPERIOR E INFERIOR)



ARQUIVOS TÉCNICOS



 IRC >80

 FREQUÊNCIA 50/60Hz

 TENSÃO 100 - 240V

 VIDA ÚTIL 25.000h

 TEMP. OPERAÇÃO -20°C a 40°C

 ÍNDICE DE PROTEÇÃO IP54



Fabricado em alumínio e polímero sintético

 NÃO PERMITE DIMERIZAÇÃO

POTÊNCIA	REFERÊNCIA	TEMP. DE COR	ACABAMENTO	ÂNGULO	LUMENS	EFICIÊNCIA	FATOR DE POTÊNCIA	DIMENSÕES	CÓD. DE BARRAS
13W	303423	● 3.000K	○ Branco	120°	790 lm	60 lm/W	≥ 0.9	90mm (A) x 105mm (B) x 110mm (C)	7908124303423
	303416	● 3.000K	● Grafite	120°	580 lm	44 lm/W	≥ 0.9	90mm (A) x 105mm (B) x 110mm (C)	7908124303416

ARANDELA SLIDE QUADRADA



ARQUIVOS TÉCNICOS



Mecanismo de abertura

 IRC >80

 FREQUÊNCIA 50/60Hz

 TENSÃO 100 - 240V

 VIDA ÚTIL 25.000h

 TEMP. OPERAÇÃO -20°C a 40°C

 ÍNDICE DE PROTEÇÃO IP54



Fabricado em alumínio e polímero sintético

 NÃO PERMITE DIMERIZAÇÃO

POTÊNCIA	REFERÊNCIA	TEMP. DE COR	ACABAMENTO	ÂNGULO	LUMENS	EFICIÊNCIA	FATOR DE POTÊNCIA	DIMENSÕES	CÓD. DE BARRAS
8W	303294	● 3.000K	○ Branco	110°	360 lm	45 lm/W	≥ 0.5	138mm (A) x 138mm (B) x 57mm (C)	7908124303294
	303287	● 3.000K	● Grafite	110°	240 lm	30 lm/W	≥ 0.5	138mm (A) x 138mm (B) x 57mm (C)	7908124303287

ARANDELA AJUSTÁVEL 2 FACHOS (SUPERIOR E INFERIOR)



ARQUIVOS TÉCNICOS



 IRC >80

 FREQUÊNCIA 50/60Hz

 TENSÃO 100 - 240V

 VIDA ÚTIL 25.000h

 TEMP. OPERAÇÃO -20°C a 40°C

 ÍNDICE DE PROTEÇÃO IP54



Fabricado em alumínio e vidro.

 NÃO PERMITE DIMERIZAÇÃO

POTÊNCIA	REFERÊNCIA	TEMP. DE COR	ACABAMENTO	ÂNGULO	LUMENS	EFICIÊNCIA	FATOR DE POTÊNCIA	DIMENSÕES	CÓD. DE BARRAS
7W	303522	● 3.000K	○ Branco	AJUST.	290 lm	41 lm/W	≥ 0.4	80mm (A) x 80mm (B) x 80mm (C)	7908124303522
	303515	● 3.000K	● Grafite	AJUST.	197 lm	28 lm/W	≥ 0.4	80mm (A) x 80mm (B) x 80mm (C)	7908124303515

ARANDELA CUBO 1 FACHO (INFERIOR)



ARQUIVOS TÉCNICOS



 IRC >80

 FREQUÊNCIA 50/60Hz

 TENSÃO 100 - 240V

 VIDA ÚTIL 25.000h

 TEMP. OPERAÇÃO -20°C a 40°C

 ÍNDICE DE PROTEÇÃO IP54



Fabricado em alumínio e polímero sintético

 NÃO PERMITE DIMERIZAÇÃO

POTÊNCIA	REFERÊNCIA	TEMP. DE COR	ACABAMENTO	ÂNGULO	LUMENS	EFICIÊNCIA	FATOR DE POTÊNCIA	DIMENSÕES	CÓD. DE BARRAS
7W	303409	● 3.000K	○ Branco	120°	390 lm	55 lm/W	≥ 0.5	90mm (A) x 105mm (B) x 100mm (C)	7908124303409
	303393	● 3.000K	● Grafite	120°	270 lm	38,5 lm/W	≥ 0.5	90mm (A) x 105mm (B) x 100mm (C)	7908124303393

ARANDELA BOX E27



ARQUIVOS TÉCNICOS



 TEMP. OPERAÇÃO -20°C a 40°C

 ÍNDICE DE PROTEÇÃO IP44



Fabricado em alumínio e vidro.

Indicado para o uso de produtos Bulbo LED Filamento decorativas ou outros modelos de até 60W, vendidos separadamente. Acompanha parafusos e buchas de fixação.

POTÊNCIA MÁX.	REFERÊNCIA	SOQUETE	TENSÃO	DIMENSÕES	CÓD. DE BARRAS
60W	303539	E27	127V / 220V	113mm (A) x 115mm (B) x 235mm (C)	7908124303539



LUMINÁRIAS

BALIZADORES

ÁREA ABRIGADA

BALIZADOR REDONDO

BALIZADOR QUADRADO

BALIZADOR RETANGULAR



Fabricado em alumínio e polímero sintético

IRC >80

VIDA ÚTIL 25.000h

FREQUÊNCIA 50/60Hz

TEMP. OPERAÇÃO -20°C a 40°C

TENSÃO 100 - 240V

ÍNDICE DE PROTEÇÃO IP54

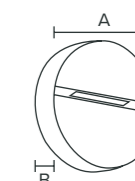

NÃO PERMITE DIMERIZAÇÃO

POTÊNCIA	REFERÊNCIA	TEMP. DE COR	ACABAMENTO	ÂNGULO	LUMENS	EFICIÊNCIA	FATOR DE POTÊNCIA	DIMENSÕES	CÓD. DE BARRAS
6W	303355	3.000K	○ Branco	90°	110 lm	18,3 lm/W	≥ 0.4	Ø150mm (A) x 36mm (B)	7908124303355
	303348	3.000K	● Grafite	90°	55 lm	9 lm/W	≥ 0.4	Ø150mm (A) x 36mm (B)	7908124303348



Fabricado em alumínio e polímero sintético

IRC >80

VIDA ÚTIL 25.000h

FREQUÊNCIA 50/60Hz

TEMP. OPERAÇÃO -20°C a 40°C

TENSÃO 100 - 240V

ÍNDICE DE PROTEÇÃO IP54

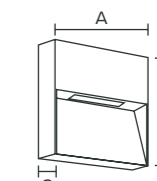

NÃO PERMITE DIMERIZAÇÃO

POTÊNCIA	REFERÊNCIA	TEMP. DE COR	ACABAMENTO	ÂNGULO	LUMENS	EFICIÊNCIA	FATOR DE POTÊNCIA	DIMENSÕES	CÓD. DE BARRAS
6W	303324	3.000K	● Grafite	90°	55 lm	9 lm/W	≥ 0.4	150mm (A) x 150mm (B) x 36mm (C)	7908124303324



Tipo de Iluminação: indireta com fecho de luz ao redor da arandela.

Fabricado em alumínio e polímero sintético

IRC >80

VIDA ÚTIL 25.000h

FREQUÊNCIA 50/60Hz

TEMP. OPERAÇÃO -20°C a 40°C

TENSÃO 100 - 240V

ÍNDICE DE PROTEÇÃO IP54

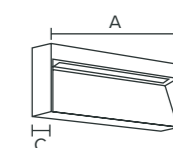

NÃO PERMITE DIMERIZAÇÃO

POTÊNCIA	REFERÊNCIA	TEMP. DE COR	ACABAMENTO	ÂNGULO	LUMENS	EFICIÊNCIA	FATOR DE POTÊNCIA	DIMENSÕES	CÓD. DE BARRAS
8W	303386	3.000K	○ Branco	90°	180 lm	22,5 lm/W	≥ 0.5	200mm (A) x 90mm (B) x 36mm (C)	7908124303386
	303379	3.000K	● Grafite	90°	90 lm	11,25 lm/W	≥ 0.5	200mm (A) x 90mm (B) x 36mm (C)	7908124303379



Glass Home- Redecker+Sperb

LUMINÁRIAS ARANDELAS E BALIZADORES ÁREA EXTERNA

ARANDELA PARA ÁREA EXTERNA

BALIZADOR

BALIZADOR 1, 2 E 3 FACHOS

ARANDELA PARA ÁREA EXTERNA



Fabricado em alumínio e polímero sintético

IRC >80

FREQUÊNCIA 50/60Hz

TENSÃO 100 - 240V

VIDA ÚTIL 25.000h

TEMP. OPERAÇÃO -20°C a 40°C

ÍNDICE DE PROTEÇÃO IP65

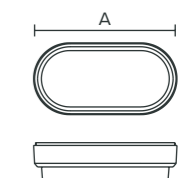

NÃO PERMITE DIMERIZAÇÃO

POTÊNCIA	REFERÊNCIA	TEMP. DE COR	ÂNGULO	LUMENS	EFICIÊNCIA	FATOR DE POTÊNCIA	DIMENSÕES	CÓD. DE BARRAS
8W	303584	3.000K	120°	800 lm	100 lm/W	≥ 0.5	212mm (A) x 110mm (B) x 65mm (C)	7908124303584
	303621	6.500K	120°	800 lm	100 lm/W	≥ 0.5	212mm (A) x 110mm (B) x 65mm (C)	7908124303621

BALIZADOR



Fabricado em alumínio e polímero sintético

IRC >65

FREQUÊNCIA 50/60Hz

TENSÃO 100 - 240V

VIDA ÚTIL 30.000h

TEMP. OPERAÇÃO -20°C a 40°C

ÍNDICE DE PROTEÇÃO IP65



NÃO PERMITE DIMERIZAÇÃO

POTÊNCIA	REFERÊNCIA	TEMP. DE COR	ÂNGULO	LUMENS	EFICIÊNCIA	FATOR DE POTÊNCIA	DIMENSÕES	CÓD. DE BARRAS
1W	443439	3.000K	120°	30 lm	30 lm/W	≥ 0.5	30mm (A) x 50mm (B)	7898566443439

DIMENSÕES DE INSTALAÇÃO

Ø26mm

BALIZADOR 1 FACHO E 3 FACHOS



Fabricado em alumínio.

IRC >75

FREQUÊNCIA 50/60Hz

TENSÃO 100 - 240V

VIDA ÚTIL 30.000h

TEMP. OPERAÇÃO -30°C a 65°C

ÍNDICE DE PROTEÇÃO IP67

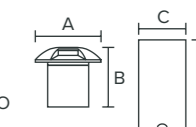

NÃO PERMITE DIMERIZAÇÃO

FACHO	POTÊNCIA	REFERÊNCIA	TEMP. DE COR	ÂNGULO	LUMENS	EFICIÊNCIA	FATOR DE POTÊNCIA	DIMENSÕES	CÓD. DE BARRAS
1 FACHO	0,75W	302600	2.700K	40°	3 lm	4 lm/W	≥ 0.5	Ø58,5mm (A) x 53mm (B)	7908124302600
3 FACHOS	0,75W	302624	2.700K	40°	8 lm	10 lm/W	≥ 0.5	Ø58,5mm (A) x 53mm (B)	7908124302624

DIMENSÕES DO TUBO DE INSTALAÇÃO

42mm (C) x 80mm (D)

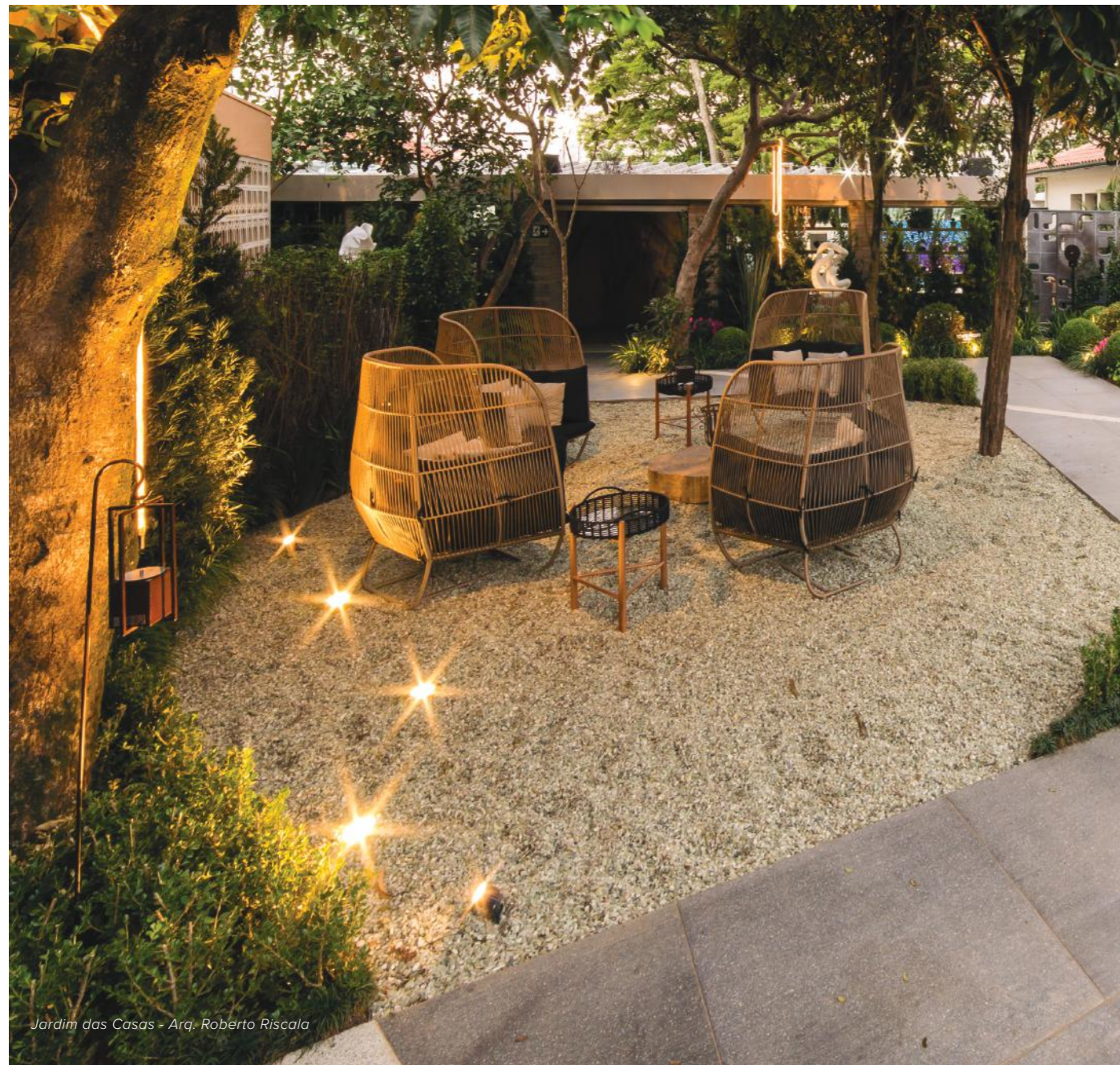

Jardim das Casas - Arq. Roberto Riscala

LUMINÁRIAS EMBUTIDOS DE SOLO E ESPETOS DE JARDIM ÁREA EXTERNA

EMBUTIDO DE SOLO REDONDO

ESPETO DE JARDIM 3W

ESPETO DE JARDIM 7W

EMBUTIDO DE SOLO 12° E 30° REDONDO



Fabricado em alumínio e polímero sintético.

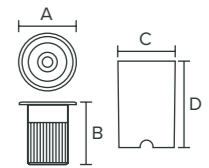
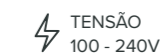
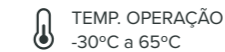

NÃO PERMITE DIMERIZAÇÃO

POTÊNCIA	REFERÊNCIA	TEMP. DE COR	ÂNGULO	LUMENS	EFICIÊNCIA	FATOR DE POTÊNCIA	DIMENSÕES	CÓD. DE BARRAS
4,5W	302662	2.700K	12°	300 lm	66 lm/W	≥ 0.9	Ø65mm (A) x 66mm (B)	7908124302662
	302655	2.700K	30°	300 lm	66 lm/W	≥ 0.9	Ø65mm (A) x 72mm (B)	7908124302655
10W	302686	2.700K	12°	500 lm	50 lm/W	≥ 0.9	Ø78mm (A) x 85mm (B)	7908124302686
	302679	2.700K	30°	700 lm	70 lm/W	≥ 0.9	Ø78mm (A) x 85mm (B)	7908124302679
30W	302709	2.700K	12°	2.080 lm	69 lm/W	≥ 0.4	Ø100mm (A) x 140mm (B)	7908124302709
	302693	2.700K	30°	2.080 lm	69 lm/W	≥ 0.4	Ø100mm (A) x 140mm (B)	7908124302693

DIMENSÕES DO TUBO DE INSTALAÇÃO

4,5W: 56mm (C) x 95mm (D) 10W: 62mm (C) x 120mm (D) 30W: 90mm (C) x 150mm (D)

ESPETO DE JARDIM 3W



Fabricado em alumínio e polímero sintético.

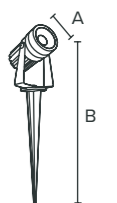
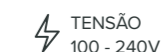

NÃO PERMITE DIMERIZAÇÃO

POTÊNCIA	REFERÊNCIA	TEMP. DE COR	ÂNGULO	LUMENS	EFICIÊNCIA	FATOR DE POTÊNCIA	DIMENSÕES	CÓD. DE BARRAS
3W	302365	2.700K	30°	180 lm	60 lm/W	≥ 0.5	Ø40mm (A) x 276mm (B)	7908124302365



ARQUIVOS TÉCNICOS

IRC >80	FREQUÊNCIA 50/60Hz	TENSÃO 100 - 240V	
VIDA ÚTIL 30.000h	TEMP. OPERAÇÃO -30°C a 65°C	ÍNDICE DE PROTEÇÃO IP67	

NÃO PERMITE DIMERIZAÇÃO

POTÊNCIA	REFERÊNCIA	TEMP. DE COR	ÂNGULO	LUMENS	EFICIÊNCIA	FATOR DE POTÊNCIA	DIMENSÕES	CÓD. DE BARRAS
7W	302372	2.700K	30°	480 lm	68,5 lm/W	≥ 0.9	Ø50mm (A) x 308mm (B)	7908124302372



Jardim Deca- Alex Hanazaki

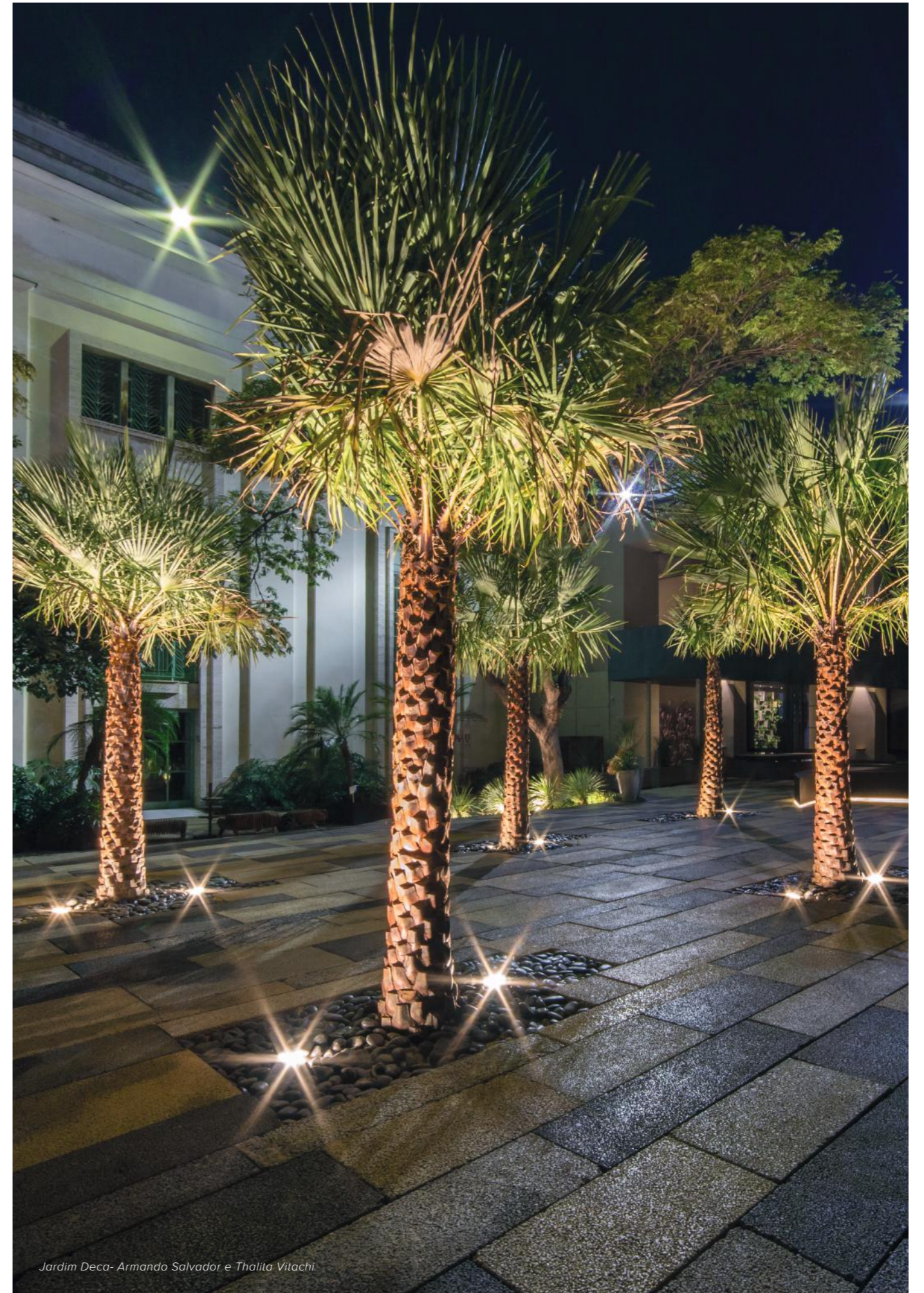

Jardim Deca- Armando Salvador e Thalita Vitachi



Glass Home - Creare

LUMINÁRIAS PROJETORES ÁREA EXTERNA

PROJETOR

CONECTOR IP67



PROJETOR



ARQUIVOS TÉCNICOS



Fabricado em alumínio, aço e vidro.

NÃO PERMITE DIMERIZAÇÃO

 IRC >80
  FREQUÊNCIA 50/60Hz
  TENSÃO 100 - 240V
 VIDA ÚTIL 25.000h
  TEMP. OPERAÇÃO -10°C a 45°C
  ÍNDICE DE PROTEÇÃO IP65
 COM FILTRO DE ALÍVIO DE PRESSÃO
 CONECTOR IP65 INTEGRADO AOS MODELOS DE 50W, 100W, 150W E 200W



POTÊNCIA	REFERÊNCIA	TEMP. DE COR	ÂNGULO	LUMENS	EFICIÊNCIA	FATOR DE POTÊNCIA	DIMENSÕES	CÓD. DE BARRAS
★ 10W	309098	● 3.000K	100°	900 lm	90 lm/W	≥ 0.5	84mm (A) x 21mm (B) x 100mm (C)	7908124309098
	309104	● 6.500K	100°	900 lm	90 lm/W	≥ 0.5	84mm (A) x 21mm (B) x 100mm (C)	7908124309104
★ 20W	309111	● 3.000K	100°	1.800 lm	90 lm/W	≥ 0.5	103mm (A) x 21mm (B) x 118mm (C)	7908124309111
	309128	● 6.500K	100°	1.800 lm	90 lm/W	≥ 0.5	103mm (A) x 21mm (B) x 118mm (C)	7908124309128
★ 30W	309135	● 3.000K	100°	2.700 lm	90 lm/W	≥ 0.92	135mm (A) x 26mm (B) x 154mm (C)	7908124309135
	309142	● 6.500K	100°	2.700 lm	90 lm/W	≥ 0.92	135mm (A) x 26mm (B) x 154mm (C)	7908124309142
★ 50W	309159	● 3.000K	100°	4.500 lm	90 lm/W	≥ 0.92	165mm (A) x 31mm (B) x 192mm (C)	7908124309159
	309166	● 6.500K	100°	4.500 lm	90 lm/W	≥ 0.92	165mm (A) x 31mm (B) x 192mm (C)	7908124309166
★ 100W	309173	● 6.500K	100°	9.000 lm	90 lm/W	≥ 0.92	200mm (A) x 31mm (B) x 233mm (C)	7908124309173
★ 150W	309180	● 6.500K	100°	13.500 lm	90 lm/W	≥ 0.92	231mm (A) x 31mm (B) x 268mm (C)	7908124309180
★ 200W	309197	● 6.500K	100°	18.000 lm	90 lm/W	≥ 0.92	265mm (A) x 31mm (B) x 302mm (C)	7908124309197



PROJETOR









ARQUIVOS TÉCNICOS



Fabricado em alumínio, aço e vidro.

NÃO PERMITE DIMERIZAÇÃO

 IRC >80
  FREQUÊNCIA 50/60Hz
  TENSÃO 100 - 240V
 VIDA ÚTIL 30.000h
  TEMP. OPERAÇÃO -20°C a 40°C
  ÍNDICE DE PROTEÇÃO IP65

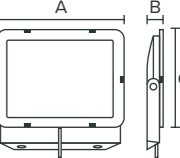

POTÊNCIA	REFERÊNCIA	TEMP. DE COR	ÂNGULO	LUMENS	EFICIÊNCIA	FATOR DE POTÊNCIA	DIMENSÕES	CÓD. DE BARRAS
100W	306813	● 6.500K	100°	9.000 lm	90 lm/W	≥ 0.9	300mm (A) x 44mm (B) x 207mm (C)	7908124306813
200W	306820	● 6.500K	100°	18.000 lm	90 lm/W	≥ 0.9	390mm (A) x 51mm (B) x 309mm (C)	7908124306820



CONECTOR IP67



ARQUIVOS TÉCNICOS



Fabricado em polímero sintético.

 IP67
 CONEXÕES MAIS SEGURAS E ACABAMENTO PERFEITO PARA PROJETORES COM O CONECTOR IP67

ÍNDICE DE PROTEÇÃO IP67



REFERÊNCIA	DIMENSÕES	CÓD. DE BARRAS
★ 309203	Ø2mm (A) x 85mm (B)	7908124309203



LUMINÁRIAS PAINÉIS

PAINÉIS DE EMBUTIR

PAINÉIS DE EMBUTIR - BACKLIGHT

PAINÉIS DE SOBREPOR

PAINÉIS DE SOBREPOR - BACKLIGHT

PAINEL DE EMBUTIR REDONDO

2
ANOS

ARQUIVOS
TÉCNICOS

IRC >70

FREQUÊNCIA 50/60Hz

TENSÃO 100 - 240V

VIDA ÚTIL 20.000h

TEMP. OPERAÇÃO -20°C a 45°C

ÍNDICE DE PROTEÇÃO IP20

Fabricado em alumínio, polímero sintético. Contém molas de aço que facilitam a fixação e o posicionamento da luminária.

NÃO PERMITE DIMERIZAÇÃO

POTÊNCIA	REFERÊNCIA	TEMP. DE COR	ÂNGULO	LUMENS	EFICIÊNCIA	FATOR DE POTÊNCIA	DIMENSÕES	CÓD. DE BARRAS
12W	307940	3.000K	120°	840 lm	70 lm/W	≥ 0.5	166mm (A) x 8mm (B)	7908124307940
	438923	4.000K	120°	840 lm	70 lm/W	≥ 0.5	166mm (A) x 8mm (B)	7898566438923
	438299	6.500K	120°	840 lm	70 lm/W	≥ 0.5	166mm (A) x 8mm (B)	7898566438299
18W	300545	3.000K	120°	1.260 lm	70 lm/W	≥ 0.5	220mm (A) x 8mm (B)	7908124300545
	307919	4.000K	120°	1.260 lm	70 lm/W	≥ 0.5	220mm (A) x 8mm (B)	7908124307919
	307926	6.500K	120°	1.260 lm	70 lm/W	≥ 0.5	220mm (A) x 8mm (B)	7908124307926
24W	439111	3.000K	120°	1.680 lm	70 lm/W	≥ 0.5	292mm (A) x 8mm (B)	7898566439111
	439104	4.000K	120°	1.680 lm	70 lm/W	≥ 0.5	292mm (A) x 8mm (B)	7898566439104
	438312	6.500K	120°	1.680 lm	70 lm/W	≥ 0.5	292mm (A) x 8mm (B)	7898566438312

DIMENSÕES DE INSTALAÇÃO

12W: Ø155mm 18W: Ø200mm 24W: Ø280mm

PAINEL DE EMBUTIR QUADRADO

2
ANOS

ARQUIVOS
TÉCNICOS

IRC >70

FREQUÊNCIA 50/60Hz

TENSÃO 100 - 240V

VIDA ÚTIL 20.000h

TEMP. OPERAÇÃO -20°C a 45°C

ÍNDICE DE PROTEÇÃO IP20

Fabricado em alumínio, polímero sintético. Contém molas de aço que facilitam a fixação e o posicionamento da luminária.

NÃO PERMITE DIMERIZAÇÃO

POTÊNCIA	REFERÊNCIA	TEMP. DE COR	ÂNGULO	LUMENS	EFICIÊNCIA	FATOR DE POTÊNCIA	DIMENSÕES	CÓD. DE BARRAS
6W	438206	3.000K	120°	360 lm	60 lm/W	≥ 0.5	118mm (A) x 118mm (B) x 8mm (C)	7898566438206
	438190	4.000K	120°	360 lm	60 lm/W	≥ 0.5	118mm (A) x 118mm (B) x 8mm (C)	7898566438190
	438183	6.500K	120°	360 lm	60 lm/W	≥ 0.5	118mm (A) x 118mm (B) x 8mm (C)	7898566438183
12W	438237	3.000K	120°	840 lm	70 lm/W	≥ 0.5	166mm (A) x 166mm (B) x 8mm (C)	7898566438237
	307933	4.000K	120°	840 lm	70 lm/W	≥ 0.5	166mm (A) x 166mm (B) x 8mm (C)	7908124307933
	438213	6.500K	120°	840 lm	70 lm/W	≥ 0.5	166mm (A) x 166mm (B) x 8mm (C)	7898566438213
18W	307704	3.000K	120°	1.260 lm	70 lm/W	≥ 0.5	220mm (A) x 220mm (B) x 8mm (C)	7908124307704
	307698	4.000K	120°	1.260 lm	70 lm/W	≥ 0.5	220mm (A) x 220mm (B) x 8mm (C)	7908124307698
	307681	6.500K	120°	1.260 lm	70 lm/W	≥ 0.5	220mm (A) x 220mm (B) x 8mm (C)	7908124307681
24W	307735	3.000K	120°	1.680 lm	70 lm/W	≥ 0.5	292mm (A) x 292mm (B) x 8mm (C)	7908124307735
	307728	4.000K	120°	1.680 lm	70 lm/W	≥ 0.5	292mm (A) x 292mm (B) x 8mm (C)	7908124307728
	307711	6.500K	120°	1.680 lm	70 lm/W	≥ 0.5	292mm (A) x 292mm (B) x 8mm (C)	7908124307711
40W	302228	3.000K	120°	4.000 lm	100 lm/W	≥ 0.9	620mm (A) x 620mm (B) x 17mm (C)	790812430228

DIMENSÕES DE INSTALAÇÃO

6W: 105mm x 105mm 12W: 155mm x 155mm 18W: 200mm x 200mm 24W: 280mm x 280mm 40W: 605mm x 605mm

PAINEL DE EMBUTIR TECNOLOGIA BACKLIGHT QUADRADO



ARQUIVOS TÉCNICOS



3 ANOS GARANTIA



IRC >80



FREQUÊNCIA 50/60Hz



TENSÃO 100 - 240V



VIDA ÚTIL 30.000h



TEMP. OPERAÇÃO -5°C a 50°C



ÍNDICE DE PROTEÇÃO IP20

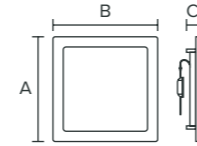

Fabricado em alumínio, polímero sintético. Contém molas de aço que facilitam a fixação e o posicionamento da luminária.

PAINEL DE EMBUTIR TECNOLOGIA BACKLIGHT RETANGULAR



ARQUIVOS TÉCNICOS



3 ANOS GARANTIA



IRC >80



FREQUÊNCIA 50/60Hz



TENSÃO 100 - 240V



VIDA ÚTIL 25.000h



TEMP. OPERAÇÃO -20°C a 40°C



ÍNDICE DE PROTEÇÃO IP20

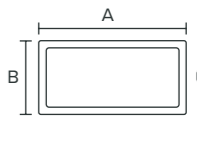

Fabricado em alumínio, polímero sintético. Contém molas de aço que facilitam a fixação e o posicionamento da luminária.

NÃO PERMITE DIMERIZAÇÃO

POTÊNCIA	REFERÊNCIA	TEMP. DE COR	ÂNGULO	LUMENS	EFICIÊNCIA	FATOR DE POTÊNCIA	DIMENSÕES	CÓD. DE BARRAS
★ 32W	308640	● 3.000K	120°	3.200 lm	100 lm/W	0.98	420mm (A) x 420mm (B) x 30mm (C)	7908124308640
	308626	● 4.000K	120°	3.200 lm	100 lm/W	0.98	420mm (A) x 420mm (B) x 30mm (C)	7908124308626
	308633	● 6.500K	120°	3.200 lm	100 lm/W	0.98	420mm (A) x 420mm (B) x 30mm (C)	7908124308633
★ 40W	306660	● 3.000K	120°	4.000 lm	100 lm/W	0.98	620mm (A) x 620mm (B) x 30mm (C)	7908124306660
	307056	● 4.000K	120°	4.000 lm	100 lm/W	0.98	620mm (A) x 620mm (B) x 30mm (C)	7908124307056
	306677	● 6.500K	120°	4.000 lm	100 lm/W	0.98	620mm (A) x 620mm (B) x 30mm (C)	7908124306677

DIMENSÕES DE INSTALAÇÃO

32W: 400mm x 400mm 40W: 600mm x 600mm

NÃO PERMITE DIMERIZAÇÃO

POTÊNCIA	REFERÊNCIA	TEMP. DE COR	ÂNGULO	LUMENS	EFICIÊNCIA	FATOR DE POTÊNCIA	DIMENSÕES	CÓD. DE BARRAS
★ 36W	306684	● 3.000K	120°	3.600 lm	100 lm/W	≥ 0.9	1220mm (A) x 320mm (B) x 30mm (C)	7908124306684
	308725	● 4.000K	120°	3.600 lm	100 lm/W	0.98	1220mm (A) x 320mm (B) x 30mm (C)	7908124308725
	306691	● 6.500K	120°	3.600 lm	100 lm/W	≥ 0.9	1220mm (A) x 320mm (B) x 30mm (C)	7908124306691

DIMENSÕES DE INSTALAÇÃO

1190mm x 290mm

PAINEL DE EMBUTIR RETANGULAR



ARQUIVOS TÉCNICOS



2 ANOS GARANTIA



IRC >80



FREQUÊNCIA 50/60Hz



TENSÃO 100 - 240V



VIDA ÚTIL 25.000h



TEMP. OPERAÇÃO -20°C a 40°C



ÍNDICE DE PROTEÇÃO IP20

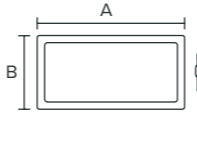

Fabricado em alumínio, polímero sintético. Contém molas de aço que facilitam a fixação e o posicionamento da luminária.

PAINEL DE SOBREPOR QUADRADO



ARQUIVOS TÉCNICOS



2 ANOS GARANTIA



IRC >70



FREQUÊNCIA 50/60Hz



TENSÃO 100 - 240V



VIDA ÚTIL 20.000h



TEMP. OPERAÇÃO -20°C a 45°C



ÍNDICE DE PROTEÇÃO IP20

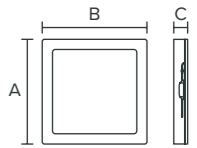

Fabricado em alumínio, polímero sintético.

NÃO PERMITE DIMERIZAÇÃO

POTÊNCIA	REFERÊNCIA	TEMP. DE COR	ÂNGULO	LUMENS	EFICIÊNCIA	FATOR DE POTÊNCIA	DIMENSÕES	CÓD. DE BARRAS
36W	302310	● 3.000K	120°	3.600 lm	100 lm/W	≥ 0.9	620mm (A) x 320mm (B) x 17mm (C)	7908124302310
	302327	● 4.000K	120°	3.600 lm	100 lm/W	≥ 0.9	620mm (A) x 320mm (B) x 17mm (C)	7908124302327
	302334	● 6.500K	120°	3.600 lm	100 lm/W	≥ 0.9	620mm (A) x 320mm (B) x 17mm (C)	7908124302334

DIMENSÕES DE INSTALAÇÃO

62 x 32cm: 605mm x 305mm

NÃO PERMITE DIMERIZAÇÃO

POTÊNCIA	REFERÊNCIA	TEMP. DE COR	ÂNGULO	LUMENS	EFICIÊNCIA	FATOR DE POTÊNCIA	DIMENSÕES	CÓD. DE BARRAS
12W	439180	● 3.000K	120°	840 lm	70 lm/W	≥ 0.5	155mm (A) x 155mm (B) x 24mm (C)	7898566439180
	439197	● 4.000K	120°	840 lm	70 lm/W	≥ 0.5	155mm (A) x 155mm (B) x 24mm (C)	7898566439197
	438329	● 6.500K	120°	840 lm	70 lm/W	≥ 0.5	155mm (A) x 155mm (B) x 24mm (C)	7898566438329
18W	438350	● 3.000K	120°	1.260 lm	70 lm/W	≥ 0.5	208mm (A) x 208mm (B) x 24mm (C)	7898566438350
	307957	● 4.000K	120°	1.260 lm	70 lm/W	≥ 0.5	208mm (A) x 208mm (B) x 24mm (C)	7908124307957
24W	438336	● 6.500K	120°	1.260 lm	70 lm/W	≥ 0.5	208mm (A) x 208mm (B) x 24mm (C)	7898566438336
	439364	● 3.000K	120°	1.680 lm	70 lm/W	≥ 0.5	285mm (A) x 285mm (B) x 24mm (C)	7898566439364
	438909	● 4.000K	120°	1.680 lm	70 lm/W	≥ 0.5	285mm (A) x 285mm (B) x 24mm (C)	7898566438909
40W	307964	● 6.500K	120°	1.680 lm	70 lm/W	≥ 0.5	285mm (A) x 285mm (B) x 24mm (C)	7908124307964
	302167	● 3.000K	120°	4.000 lm	100 lm/W	≥ 0.9	600mm (A) x 600mm (B) x 42mm (C)	7908124302167
	302174	● 4.000K	120°	4.000 lm	100 lm/W	≥ 0.9	600mm (A) x 600mm (B) x 42mm (C)	7908124302174

PAINEL DE SOBREPOR TECNOLOGIA BACKLIGHT QUADRADO



ARQUIVOS TÉCNICOS



Fabricado em alumínio, polímero sintético.



IRC >80

FREQUÊNCIA 50/60Hz

TENSÃO 100 - 240V

VIDA ÚTIL 30.000h

TEMP. OPERAÇÃO -5°C a 50°C

ÍNDICE DE PROTEÇÃO IP20

NÃO PERMITE DIMERIZAÇÃO

POTÊNCIA	REFERÊNCIA	TEMP. DE COR	ÂNGULO	LUMENS	EFICIÊNCIA	FATOR DE POTÊNCIA	DIMENSÕES	CÓD. DE BARRAS
★ 32W	302136	● 3.000K	120°	3.200 lm	100 lm/W	0.98	400mm (A) x 400mm (B) x 38mm (C)	7908124302136
	302143	● 4.000K	120°	3.200 lm	100 lm/W	0.98	400mm (A) x 400mm (B) x 38mm (C)	7908124302143
	302150	● 6.500K	120°	3.200 lm	100 lm/W	0.98	400mm (A) x 400mm (B) x 38mm (C)	7908124302150
★ 40W	302181	● 6.500K	120°	4.000 lm	100 lm/W	0.98	600mm (A) x 600mm (B) x 38mm (C)	7908124302181

PAINEL DE SOBREPOR TECNOLOGIA BACKLIGHT RETANGULAR



ARQUIVOS TÉCNICOS



Fabricado em alumínio, polímero sintético.



IRC >80

FREQUÊNCIA 50/60Hz

TENSÃO 100 - 240V

VIDA ÚTIL 30.000h

TEMP. OPERAÇÃO -5°C a 50°C

ÍNDICE DE PROTEÇÃO IP20

NÃO PERMITE DIMERIZAÇÃO

POTÊNCIA	REFERÊNCIA	TEMP. DE COR	ÂNGULO	LUMENS	EFICIÊNCIA	FATOR DE POTÊNCIA	DIMENSÕES	CÓD. DE BARRAS
★ 36W	308657	● 3.000K	120°	3.600 lm	100 lm/W	0.98	600mm (A) x 300mm (B) x 38mm (C)	7908124308657
	302112	● 4.000K	120°	3.600 lm	100 lm/W	0.98	600mm (A) x 300mm (B) x 38mm (C)	7908124302112
	302129	● 6.500K	120°	3.600 lm	100 lm/W	0.98	600mm (A) x 300mm (B) x 38mm (C)	7908124302129
★ 36W	308718	● 3.000K	120°	3.600 lm	100 lm/W	0.98	1200mm (A) x 300mm (B) x 38mm (C)	7908124308718
	302204	● 4.000K	120°	3.600 lm	100 lm/W	0.98	1200mm (A) x 300mm (B) x 38mm (C)	7908124302204
	302211	● 6.500K	120°	3.600 lm	100 lm/W	0.98	1200mm (A) x 300mm (B) x 38mm (C)	7908124302211

PAINEL DE SOBREPOR RETANGULAR



ARQUIVOS TÉCNICOS



Fabricado em alumínio, polímero sintético. Contém molas de aço que facilitam a fixação e o posicionamento da luminária.



IRC >80

FREQUÊNCIA 50/60Hz

TENSÃO 100 - 240V

VIDA ÚTIL 25.000h

TEMP. OPERAÇÃO -20°C a 40°C

ÍNDICE DE PROTEÇÃO IP20

NÃO PERMITE DIMERIZAÇÃO

POTÊNCIA	REFERÊNCIA	TEMP. DE COR	ÂNGULO	LUMENS	EFICIÊNCIA	FATOR DE POTÊNCIA	DIMENSÕES	CÓD. DE BARRAS
36W	302198	● 3.000K	120°	3.200 lm	90 lm/W	≥ 0.9	1.200mm (A) x 300mm (B) x 42mm (C)	7908124302198





LUMINÁRIAS SLIM E HERMÉTICA

LUMINÁRIA SLIM

LUMINÁRIA HERMÉTICA



Fabricado em alumínio e polímero sintético.



VIDA ÚTIL
30.000h



TEMP. OPERAÇÃO
-20°C a 40°C

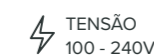

ÍNDICE DE PROTEÇÃO
IP20

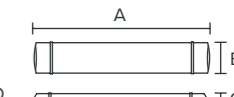

NÃO PERMITE DIMERIZAÇÃO

POTÊNCIA	REFERÊNCIA	TEMP. DE COR	ÂNGULO	LUMENS	EFICIÊNCIA	FATOR DE POTÊNCIA	DIMENSÕES	CÓD. DE BARRAS
18W	437919	3.000K	110°	1.500 lm	83 lm/W	≥ 0.5	600mm (A) x 75mm (B) x 23mm (C)	7898566437919
	437872	4.000K	110°	1.500 lm	83 lm/W	≥ 0.5	600mm (A) x 75mm (B) x 23mm (C)	7898566437872
	437841	6.500K	110°	1.500 lm	83 lm/W	≥ 0.5	600mm (A) x 75mm (B) x 23mm (C)	7898566437841
36W	437902	3.000K	110°	3.200 lm	88 lm/W	≥ 0.5	1.200mm (A) x 75mm (B) x 23mm (C)	7898566437902
	437865	4.000K	110°	3.200 lm	88 lm/W	≥ 0.5	1.200mm (A) x 75mm (B) x 23mm (C)	7898566437865
	437858	6.500K	110°	3.200 lm	88 lm/W	≥ 0.5	1.200mm (A) x 75mm (B) x 23mm (C)	7898566437858

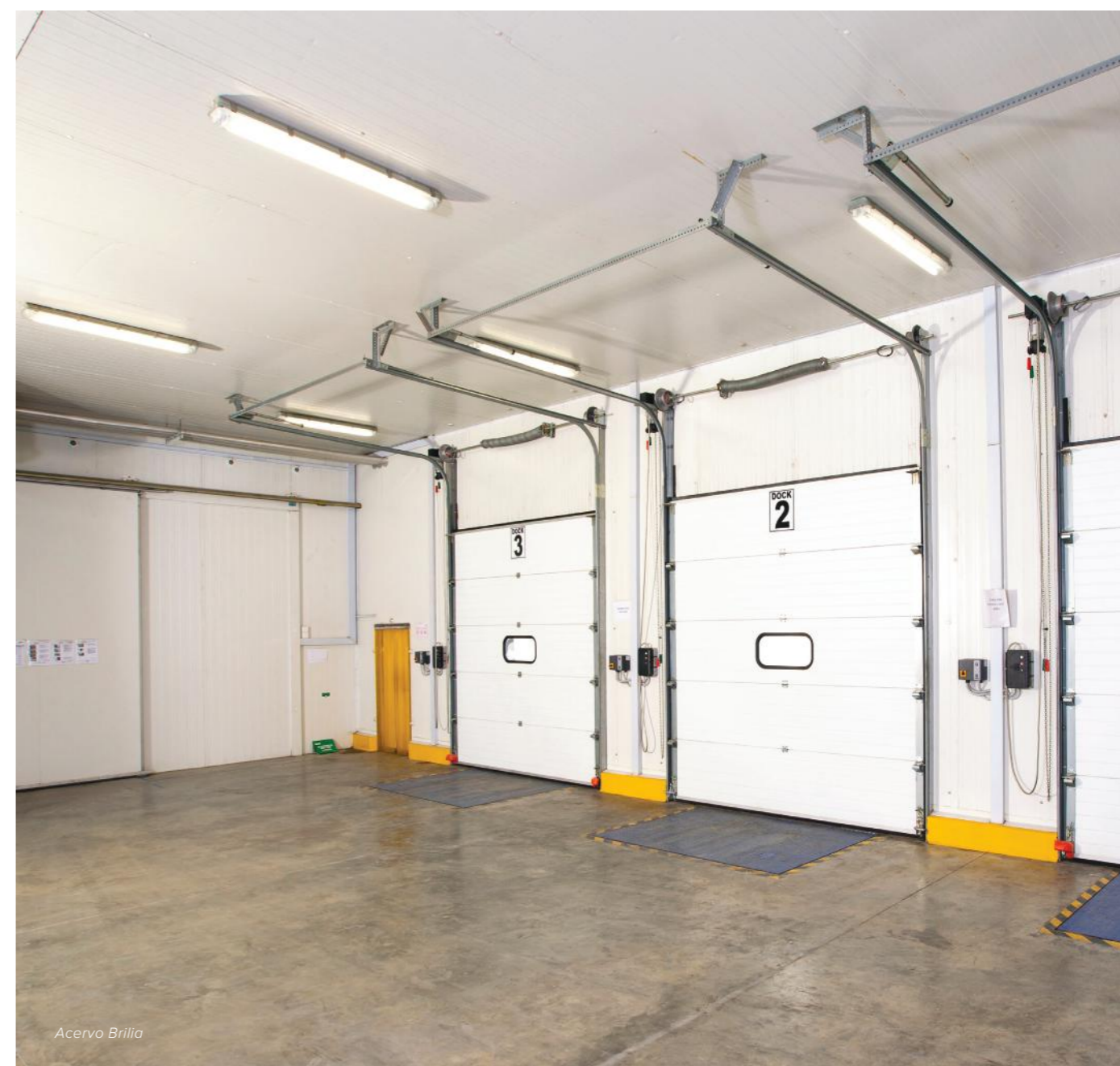

CAPÍTULO 06

LIGHTSENSE

**CRIAR NOVAS CONEXÕES ESTÁ AO ALCANCE DA SUA VOZ!**

Lightsense é compatível com os principais assistentes virtuais: **Google Assistente** e **Alexa**. Imagine só as possibilidades de integrar tecnologias com todo o controle que a linha Lightsense pode proporcionar.



LIGHTSENSE

TECNOLOGIA INTELIGENTE RGBWW WI-FI LED

SOLTE A IMAGINAÇÃO E DIVIRTA-SE descobrindo todo o poder transformador da luz inteligente com a **BULBO RGBWW INTELIGENTE WI-FI LED** e a **FITA RGBWW INTELIGENTE WI-FI LED** da família LightSense!



MAIS DE 16 MILHÕES DE CORES



RGB + LUZ BRANCA QUENTE / NEUTRA / FRIA



DIMERIZE, programe e crie cenários de luz



CONTROLE PELO APP BRILIA LIGHTSENSE



AJUSTE PELO SMARTWATCH



Imagem Ilustrativa. Fabricado em alumínio e polímero sintético.

FREQUÊNCIA 50/60Hz TENSÃO 100 - 240V ÍNDICE DE PROTEÇÃO IP20
 VIDA ÚTIL 15.000h TEMP. OPERAÇÃO -20°C a 40°C



IMPORTANTE

Funcionamento sujeito ao limite de conexões disponíveis no roteador Wi-Fi local. IP20 - Uso interno e abrigado. Não requer acessórios para o funcionamento.

PERMITE DIMERIZAÇÃO

POTÊNCIA	REFERÊNCIA	TEMP. DE COR	ÂNGULO	FATOR DE POTÊNCIA	FREQUÊNCIA (REDE WI-FI)	TIPO DE CONEXÃO	CÓD. DE BARRAS
9W	306356	RGB + LUZ BRANCA QUENTE/FRIA	220°	≥ 0.7	2,4 GHz	Wi-Fi 802.11 b/g/n	7908124306356



Imagem Ilustrativa. Fabricado em polímero sintético e cobre.

IRC >80 FREQUÊNCIA 50/60Hz TENSÃO 24Vdc ÍNDICE DE PROTEÇÃO IP20
 VIDA ÚTIL 25.000h TEMP. OPERAÇÃO -20°C a 40°C ENCAPSULAMENTO LED 5050



FITA RGBWW INTELIGENTE WI-FI LED

KIT FITA RGBWW INTELIGENTE WI-FI LED

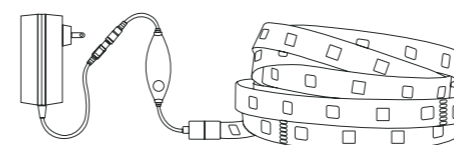

CONTEÚDO DO KIT:
 Kit completo para a instalação com 3 metros de Fita RGBWW Inteligente Wi-Fi LED, Fonte de Alimentação e Controlador Wi-Fi.

IMPORTANTE

Funcionamento sujeito ao limite de conexões disponíveis no roteador Wi-Fi local. IP20 - Uso interno e abrigado. Não requer acessórios para o funcionamento.

PERMITE DIMERIZAÇÃO

COMPRIMENTO	POTÊNCIA	REFERÊNCIA	TEMP. DE COR	ÂNGULO	QUANT. DE LED	FREQUÊNCIA (REDE WI-FI)	TIPO DE CONEXÃO	CÓD. DE BARRAS
3 METROS	12W/m	306707	RGB + LUZ BRANCA QUENTE/FRIA	120°	48 LEDs/m	2,4 GHz	Wifi 802.11 b/g/n	7908124306707

CORTE DA FITA a cada 250mm

EXTENSÃO PARA FITA RGBWW INTELIGENTE WI-FI LED



CONTEÚDO DA EXTENSÃO:
 Acessório para Kit Fita RGBWW Inteligente Wi-Fi LED com 1 metro de Fita RGBWW e Extensor.

PERMITE DIMERIZAÇÃO

COMPRIMENTO	POTÊNCIA	REFERÊNCIA	TEMP. DE COR	ÂNGULO	QUANT. DE LED	FREQUÊNCIA (REDE WI-FI)	TIPO DE CONEXÃO	CÓD. DE BARRAS
1 METRO	12W/m	306714	RGB + LUZ BRANCA QUENTE/FRIA	120°	48 LEDs/m	2,4 GHz	Wi-Fi 802.11 b/g/n	7908124306714

CORTE DA FITA a cada 250mm



LIGHTSENSE

CONTROLADORES INTELIGENTES

Crie um ecossistema de facilidades com os dispositivos da sua casa quando conectados ao **MINI ACIONADOR ON/OFF WI-FI** e **MÓDULO INTELIGENTE** e controle tudo pelo app Brilia LightSense.

TUDO DO SEU JEITO, NA PALMA DA SUA MÃO.

MINI ACIONADOR ON/OFF WI-FI





ARQUIVOS TÉCNICOS



Imagem Ilustrativa.
Fabricado em polímero sintético.

FREQUÊNCIA 50/60Hz

TENSÃO 100 - 240V

TEMP. OPERAÇÃO -10°C a 40°C

ÍNDICE DE PROTEÇÃO IP20

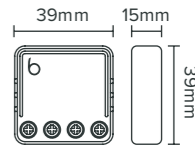

ESQUEMA ELÉTRICO

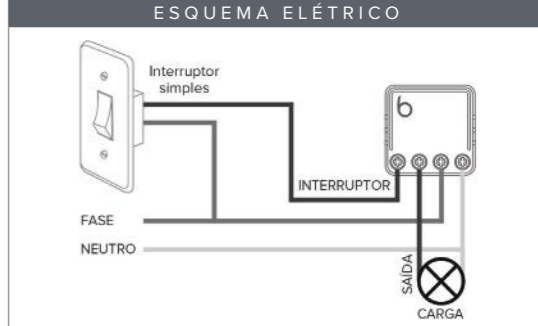

CONTEÚDO:
LightSense Mini Acionador On/Off Wi-Fi e Suporte de instalação.

IMPORTANTE

Funcionamento sujeito ao limite de conexões disponíveis no roteador Wi-Fi local. IP20 - Uso interno e abrigado. Não requer acessórios para o funcionamento.

POTÊNCIA	REFERÊNCIA	CORRENTE MÁXIMA	FREQUÊNCIA (REDE WI-FI)	TIPO DE CONEXÃO	LOCAL DE INSTALAÇÃO	CÓD. DE BARRAS
250W (127V) / 200W (220V)	306721	12A	2,4 GHz - 2,4835 GHz	Wi-Fi 802.11 b/g/n	Interruptores Padrão 4x2	7908124306721

MÓDULO INTELIGENTE WI-FI





ARQUIVOS TÉCNICOS



Imagem Ilustrativa.
Fabricado em polímero sintético.

Compatível com modelos de fitas e perfis de de um a cinco canais.
Consulte o manual do produto.

TENSÃO 12V / 24V

TEMP. OPERAÇÃO -10°C a 40°C

ÍNDICE DE PROTEÇÃO IP20

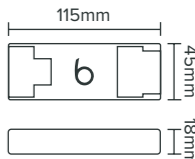

ESQUEMA ELÉTRICO

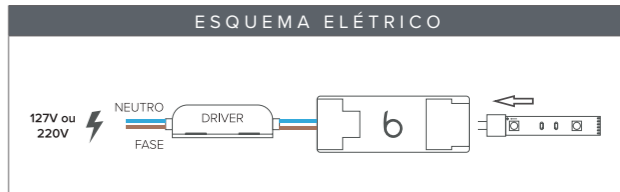

IMPORTANTE

Funcionamento sujeito ao limite de conexões disponíveis no roteador Wi-Fi local. IP20 - Uso interno e abrigado. Não requer acessórios para o funcionamento.

POTÊNCIA	REFERÊNCIA	CORRENTE MÁXIMA	FREQUÊNCIA (REDE WI-FI)	TIPO DE CONEXÃO	CÓD. DE BARRAS
96W (12V) / 192W (24V)	308893	8A	2,4 GHz - 2,4835 GHz	Wi-Fi 802.11 b/g/n	7908124308893



LIGHTSENSE

DISPOSITIVOS INTELIGENTES

Crie cenas de luz incríveis e personalizadas de forma rápida e intuitiva aplicando o modelo em forros de gessos, entre o interruptor e o primeiro produto do circuito de iluminação a ser controlado.

LIGHTSENSE É LEVE, COMPACTO E FÁCIL DE INSTALAR.



LIGHTSENSE



ARQUIVOS TÉCNICOS



Imagem Ilustrativa.
Fabricado em polímero sintético.

FREQUÊNCIA
60Hz

TENSÃO
100 - 240V

TEMP. OPERAÇÃO
0°C a 40°C

ÍNDICE DE PROTEÇÃO
IP20

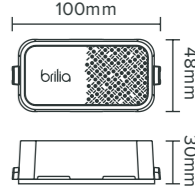

100mm
48mm
30mm

PRODUTOS LED COM FATOR DE POTÊNCIA	POTÊNCIA MÁXIMA SUPOSTADA
FP ≥ 0.7	100 W
FP < 0.7	60 W

LIGHTSENSE: ESQUEMA ELÉTRICO

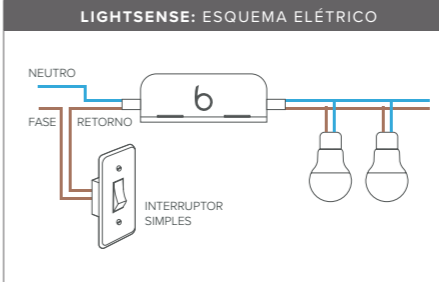

LIGHTSENSE PLUG: ESQUEMA ELÉTRICO

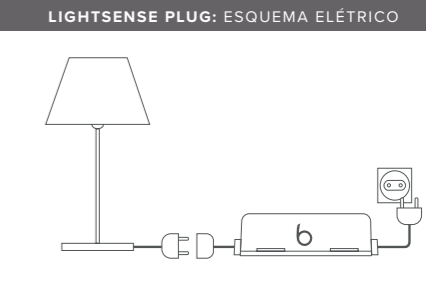

LIGHTSENSE

REFERÊNCIA	FREQUÊNCIA (REDE WI-FI)	TIPO DE CONEXÃO	TIPO DE DIMERIZAÇÃO	LOCAL DE INSTALAÇÃO	CÓD. DE BARRAS
300293	2,4 GHz - 2,4835 GHz	Wi-Fi 802.11 b/g/n	TRIAC (Leading Edge)	Gesso/Forro/Teto	7908124300293

DIMENSÕES DO CABO
200mm (comprimento)

LIGHTSENSE PLUG

REFERÊNCIA	FREQUÊNCIA (REDE WI-FI)	TIPO DE CONEXÃO	TIPO DE DIMERIZAÇÃO	LOCAL DE INSTALAÇÃO	CÓD. DE BARRAS
300743	2,4 GHz - 2,4835 GHz	Wi-Fi 802.11 b/g/n	TRIAC (Leading Edge)	Tomada de parede padrão BR 2 pinos	7908124300743

DIMENSÕES DO CABO
700mm (comprimento)



LIGHTSENSE TOUCH I



ARQUIVOS TÉCNICOS



Imagem Ilustrativa.
Fabricado em polímero sintético.

FREQUÊNCIA
60Hz

TEMP. OPERAÇÃO
0°C a 40°C

TENSÃO
100 - 240V

ÍNDICE DE PROTEÇÃO
IP20



121,7mm
84,4mm
40,7mm

PRODUTOS LED COM FATOR DE POTÊNCIA	POTÊNCIA MÁXIMA SUPOSTADA
FP ≥ 0.7	70 W
FP < 0.7	40 W

IMPORTANTE

Não utilizar com outros equipamentos eletroeletrônicos: risco de segurança e perda de garantia. Funcionamento sujeito ao limite de conexões disponíveis no roteador Wi-Fi local. IP20 - Uso interno e abrigado.

ESQUEMA ELÉTRICO



PERMITE DIMERIZAÇÃO

REFERÊNCIA	ACABAMENTO	FREQUÊNCIA (REDE WI-FI)	TIPO DE CONEXÃO	LOCAL DE INSTALAÇÃO	CÓD. DE BARRAS
302440	○ Branco	2,4 GHz - 2,4835 GHz	Wi-Fi 802.11 b/g/n	Caixa de passagem formato 4x2	7908124302440
304437	● Preto	2,4 GHz - 2,4835 GHz	Wi-Fi 802.11 b/g/n	Caixa de passagem formato 4x2	7908124304437

CONCEITOS BÁSICOS DE ILUMINAÇÃO

TENSÃO ELÉTRICA

Tensão elétrica é a grandeza física que motiva a movimentação das cargas elétricas e representa a diferença de potencial elétrico entre dois pontos. A unidade de medida é o Volt (V).

CORRENTE ELÉTRICA

A corrente elétrica é a medida da quantidade de carga que passa por qualquer ponto de um circuito por unidade de tempo, quando submetido a uma diferença de potencial (Tensão). A unidade de medida é o Ampère simbolizada pela letra "A".

POTÊNCIA ELÉTRICA

A potência elétrica é a medida física que representa a quantidade de trabalho realizado por uma unidade de tempo em um circuito elétrico. A unidade de medida é o Watt simbolizada pela letra "W".

CORRENTE ALTERADA (CA ou AC)

A corrente alternada é um tipo de corrente elétrica, caracterizada por mudanças ao longo do tempo, em magnitude ou polaridade em intervalos/ciclos regulares.

O intervalo de tempo entre um valor definido de dois ciclos sucessivos é o período, e o número de ciclos ou número de períodos por segundo é a frequência.

No Brasil a frequência padrão utilizada é de 60Hz.





CORRENTE CONTÍNUA (CC ou DC)

A corrente contínua é a corrente elétrica que flui consistentemente com fluxo ordenado em uma direção por determinado período de tempo.

ÍNDICE DE PROTEÇÃO

A classificação IP (do inglês "Ingress Protection") é um padrão internacional (IEC 60529) que foi desenvolvido para avaliar e classificar a resistência de invólucros de dispositivos elétricos e eletrônicos contra a intrusão de poeira e líquidos. Ele também avalia a facilidade com que as pessoas podem acessar as peças potencialmente perigosas dentro do gabinete.

O código é composto de dois dígitos: o primeiro numeral refere-se à proteção contra objetos sólidos e é classificado em uma escala de 0 (sem proteção) a 6 (isolado contra entrada de poeira). Já o segundo, classifica a proteção do invólucro contra líquidos e usa uma escala de 0 (sem proteção) a 9 (água quente de alta pressão em diferentes ângulos).

				
IP20 Sem proteção contra água e umidade	IP44 Proteção contra respingos de água	IP65 Proteção contra jatos de água	IP66 Proteção contra jatos fortes de água	IP67 Proteção contra submersão temporária

VIDA ÚTIL

É a expectativa de durabilidade de uma fonte luminosa.

Segundo a norma vigente é o período de tempo durante o qual uma fonte luminosa fornece 70% ou mais do fluxo luminoso inicial (L70).

FLUXO LUMINOSO

É radiação total emitida em todas as direções por uma fonte de luz que pode produzir estímulo visual. A unidade de medida é o Lumens simbolizada pelas letras "lm".

INTENSIDADE LUMINOSA

É a razão entre o fluxo luminoso e o ângulo de radiação, ou seja, a concentração de luz em uma determinada direção. A unidade de medida é o Candela simbolizada pelas letras "cd".

ILUMINÂNCIA

É a quantidade de luz presente em um ambiente ou superfície, sendo o limite da razão do fluxo luminoso recebido pela superfície em torno de um ponto considerado. A unidade de medida é o Lux simbolizada pelas letras "lx".

EFICIÊNCIA LUMINOSA

É a razão do fluxo luminoso emitido pela potência elétrica necessária, representada por lm/W (lumen/Watt). Por exemplo, se uma lâmpada consome 10W e gera 1000 lumens, sua eficiência é de 100 lumens por Watt. Assim, a cada 1 Watt de energia que consome ela é capaz de gerar 100 lumens.

FOTOMETRIA

Métodos e processos de medições de fluxos luminosos e de suas características.

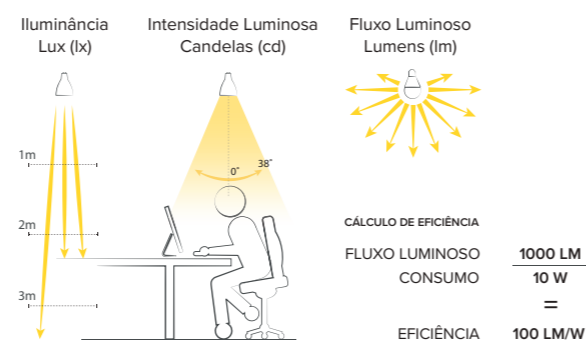

ÂNGULO DE ABERTURA

Ângulo entre duas linhas imaginárias em um plano através do eixo do fecho de luz, medido nos pontos em que a intensidade luminosa é 50% da intensidade do centro do fecho. Sua unidade de medida é graus (°).

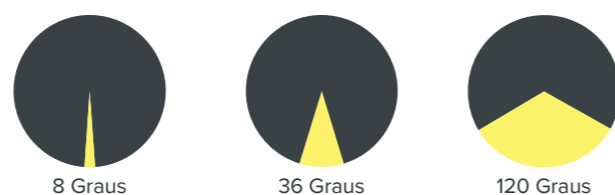

LUZ QUENTE

A luz quente remete a tons amarelados e até mais avermelhados, similares aos tons do pôr do sol.

Comumente encontramos no mercado fontes de luz na temperatura de cor quente que variam de 2400K a 3200K.

LUZ NEUTRA

A luz neutra remete a tons intermediários, entre a luz quente e fria.

Comumente encontramos no mercado fontes de luz na temperatura de cor neutra na faixa de 4000K.

LUZ FRIA

A luz fria remete a tons mais próximos do branco e até mesmo do azul, similares aos tons do sol ao meio-dia.

Comumente encontramos no mercado fontes de luz na temperatura de cor fria que variam de 5000K a 6500K.

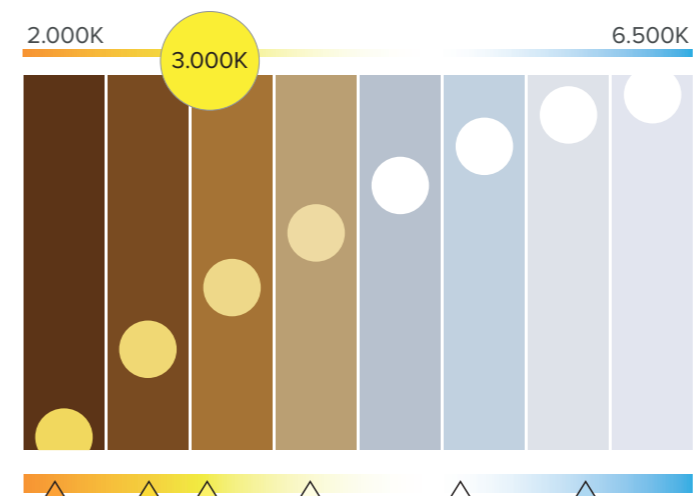

ESPECTRO DE LUZ

Espectro visível (ou espectro óptico) é a porção do espectro eletromagnético cuja radiação composta por fótons, pode ser captada pelo olho humano. O LED emite luz somente na banda visível do espectro, logo, seu fecho de luz é livre de calor e radiações IR e UV.

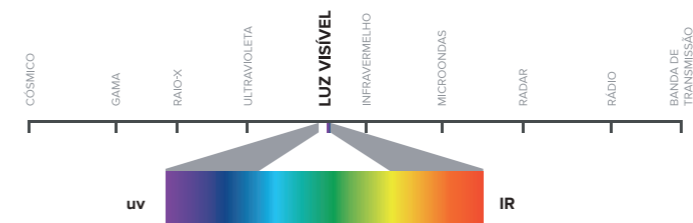

100% das ondas eletromagnéticas emitidas pelo LED fazem parte do espectro de luz visível

ÍNDICE DE REPRODUÇÃO DE COR (IRC, CRI OU RA)

É uma métrica de acordo com a CIE 13.3 (Comission Internationale de l'Eclairage). Sua principal função é demonstrar a capacidade de reprodução de cores de uma determinada fonte luminosa artificial em relação à luz do sol.

Consideram-se 14 cores (R1 a R14), incluindo cores puras, que representam cores saturadas, sendo, uma delas, o vermelho (R9), que deve possuir índice superior a zero para assegurar a qualidade de reprodução de cor de lâmpadas e luminárias LED.

LM-80

LM-80 é o método de teste aplicado a chips ou módulos LED que visam assegurar a adequada manutenção do fluxo luminoso e da cromaticidade ao longo de sua vida útil.

No desenvolvimento de lâmpadas e luminárias o LM-80 é essencial para a realização do projeto, permitindo que sejam feitas as projeções de durabilidade e de rendimento luminotécnico.

TM-21

TM-21 é um procedimento de teste e extrapolação, feito a partir dos resultados da LM-80, que define a depreciação do fluxo luminoso bem como a vida útil dos LEDs aplicados a fitas, luminárias e lâmpadas. É um cálculo de projeção da depreciação do fluxo luminoso, que permite estimar a vida útil do LED.

TM-30

O TM-30 é também um método de medição de reprodução de cor, similar ao IRC, porém baseia-se nos componentes Rf e Rg.

O Rf é um índice que mede a capacidade de reprodução de cor baseada em uma paleta de 99 cores.

O Rg representa a saturação média e estabelece um comparativo direto com a saturação da fonte luminosa referência.

Quanto mais próximo de 100, melhor o índice e mais fiel aos valores da fonte de luz referência.

BASES DE CONEXÃO

Para permitir a fácil e segura conexão à rede elétrica, a família de lâmpadas LED Brilia possui as seguintes bases:

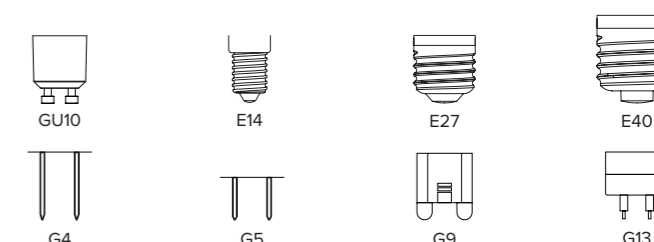



A tecnologia LED evolui constantemente, ganhando mais eficiência e versatilidade. Com esta velocidade de mudança e postura inovadora, a Brilia se reserva o direito de alterar, a seu exclusivo critério, seus produtos sem prévio aviso.

Salvo disposição em contrário, todos os materiais deste catálogo/site, incluindo o design, texto, gráficos, fotografias e conteúdo apresentados, são de uso exclusivos da SWELL IMPORTAÇÃO E COMÉRCIO DE PRODUTOS DE ILUMINAÇÃO S/A e protegidos na forma da Legislação de Direito Autoral (Lei 9.610/98) e de Propriedade Industrial (Lei 9.279/96). É proibida a sua modificação, reprodução, duplicação, cópia, distribuição, venda, revenda e outras formas de exploração, com fins comerciais ou não, sem autorização do titular.

Luz
Muda
Tudo



SWELL IMPORTAÇÃO E COMÉRCIO DE PRODUTOS DE ILUMINAÇÃO S.A.

Sede administrativa (correspondência): Av. Independência, 925, Salas 1508 e 1509, Bairro Independência -
Porto Alegre, RS, CEP 90035-076

CD: R. Eduardo José Leal, 717 - São Domingos, Navegantes - SC, CEP 88370-662

SAC: sac@brilia.com